

โครงการ

ปรับปรุงศูนย์วิจัยค่าสถิติพื้นฐานและข้อมูลสิ่งแวดล้อม

สถานที่ก่อสร้าง

มหาวิทยาลัยราชภัฏอุตรดิตถ์

ทางคณะ

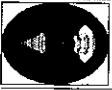

บริษัท วิศวกรรม
 จำกัด
 100/100 ถนนวิภาวดีรังสิต
 แขวงจตุจักร เขตจตุจักร กรุงเทพฯ 10230
 โทร. 02-562-1111

ชื่อโครงการ
 ชื่อผู้จัดทำ
 วันที่

ชื่ออาจารย์
 ชื่อผู้ควบคุมงาน
 วันที่

ชื่อผู้จัดทำ
 ชื่อผู้ควบคุมงาน
 วันที่

ชื่อผู้จัดทำ
 ชื่อผู้ควบคุมงาน
 วันที่

ชื่อผู้จัดทำ
 ชื่อผู้ควบคุมงาน
 วันที่

ชื่อผู้จัดทำ
 ชื่อผู้ควบคุมงาน
 วันที่

ชื่อผู้จัดทำ
 ชื่อผู้ควบคุมงาน
 วันที่

ชื่อผู้จัดทำ
 ชื่อผู้ควบคุมงาน
 วันที่



ชื่อผู้จัดทำ
 ชื่อผู้ควบคุมงาน
 วันที่

ชื่อผู้จัดทำ
 ชื่อผู้ควบคุมงาน
 วันที่

ชื่อผู้จัดทำ
 ชื่อผู้ควบคุมงาน
 วันที่

ชื่อผู้จัดทำ
 ชื่อผู้ควบคุมงาน
 วันที่

ชื่อผู้จัดทำ
 ชื่อผู้ควบคุมงาน
 วันที่

-  ล้วนผนังที่เชื่อมกันทั้งหมด + ช่องแคบที่ผนังส่วนที่เป็นผนัง
-  รื้อถอนเฉพาะผนังกระจก ฝ้าผนังที่ก่ออิฐตามล่างไว้

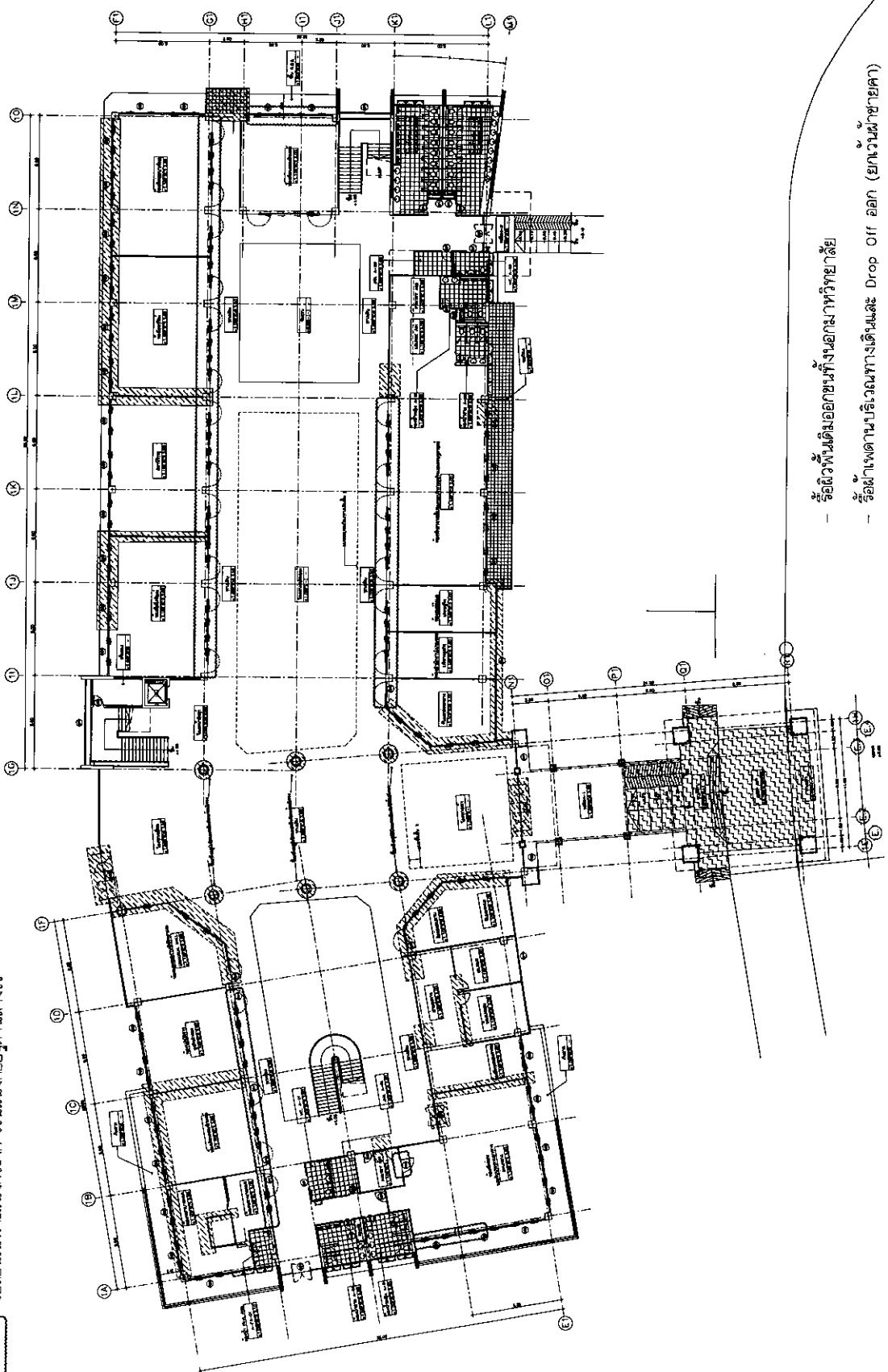

- รื้อฝ้าผนังเดิมออกซึ่งนอกมหาวิทยาลัย
- รื้อฝ้าเพดานบริเวณทางเดินและ Drop Off ออก (ยกเว้นฝ้าชายคา)

แปลนงานรื้อถอน ชั้น 1
 มาตรฐาน
 1/125(A0)



บริษัท วิศวกรรม
 จำกัด
 100/100 ถนนวิภาวดีรังสิต
 แขวงจตุจักร กรุงเทพฯ 10230
 โทร. 02-561-1111

ชื่อโครงการ
 ชื่ออาคาร
 ชั้นที่
 วันที่

ชื่อผู้จัดทำ
 ชื่อผู้ตรวจสอบ
 ชื่อผู้อนุมัติ

ชื่อผู้รับใช้
 ชื่อผู้รับใช้
 ชื่อผู้รับใช้

ชื่อผู้รับใช้
 ชื่อผู้รับใช้
 ชื่อผู้รับใช้

ชื่อผู้รับใช้
 ชื่อผู้รับใช้
 ชื่อผู้รับใช้

ชื่อผู้รับใช้
 ชื่อผู้รับใช้
 ชื่อผู้รับใช้

ชื่อผู้รับใช้
 ชื่อผู้รับใช้
 ชื่อผู้รับใช้

ชื่อผู้รับใช้
 ชื่อผู้รับใช้
 ชื่อผู้รับใช้

ชื่อผู้รับใช้
 ชื่อผู้รับใช้
 ชื่อผู้รับใช้

ชื่อผู้รับใช้
 ชื่อผู้รับใช้
 ชื่อผู้รับใช้

ชื่อผู้รับใช้
 ชื่อผู้รับใช้
 ชื่อผู้รับใช้

ชื่อผู้รับใช้
 ชื่อผู้รับใช้
 ชื่อผู้รับใช้

ชื่อผู้รับใช้
 ชื่อผู้รับใช้
 ชื่อผู้รับใช้

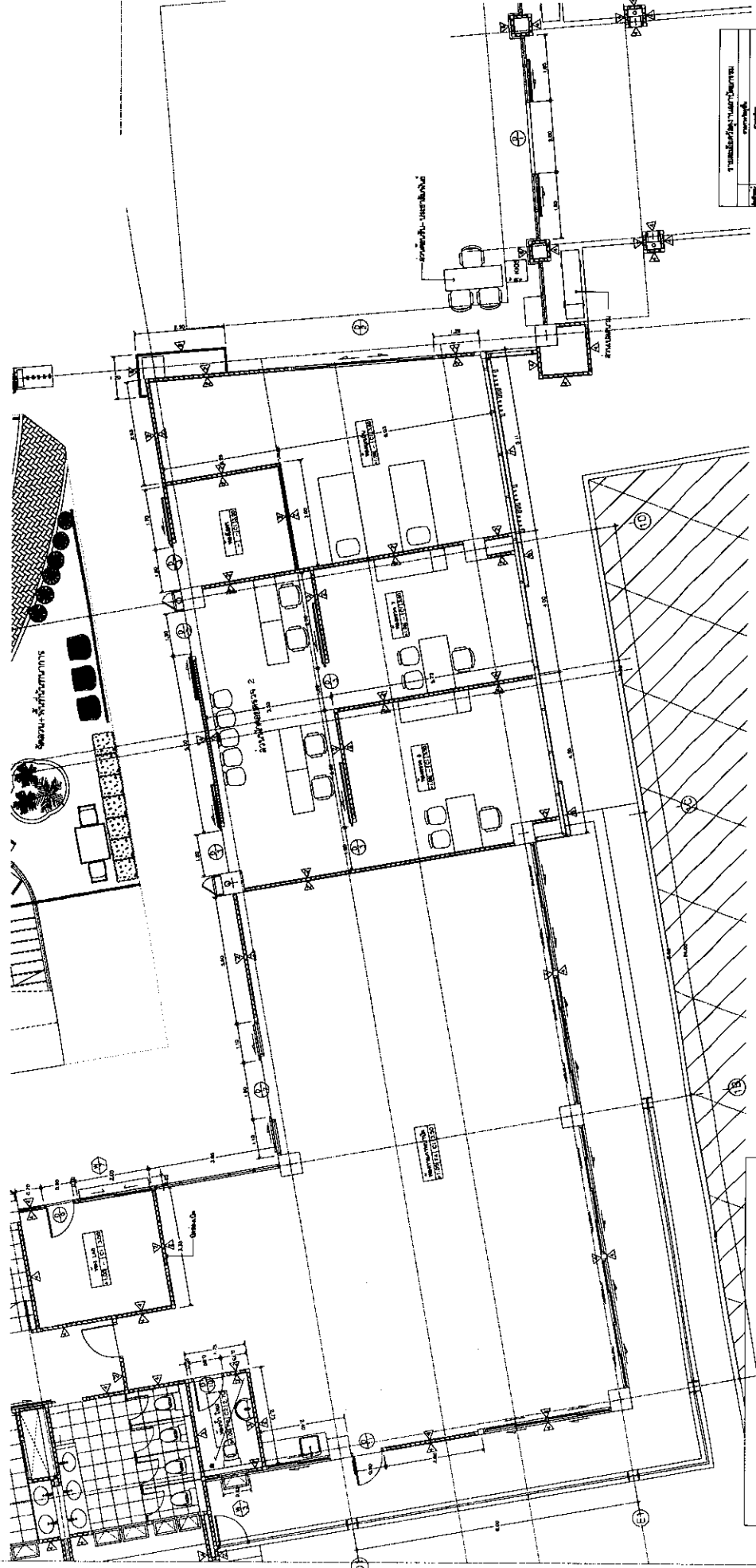

รายการวัสดุที่ใช้	
ลำดับ	รายละเอียด
1	ปูนซีเมนต์
2	เหล็กเส้น
3	อิฐ
4	ทราย
5	หิน
6	สี
7	กระจก
8	ประตู
9	หน้าต่าง
10	ฝ้า
11	พื้น
12	ผนัง
13	เพดาน
14	บันได
15	ลิฟต์
16	เครื่องปรับอากาศ
17	ตู้เย็น
18	เตา
19	อ่างอาบน้ำ
20	สุขภัณฑ์
21	โต๊ะ
22	เก้าอี้
23	ตู้
24	เตียง
25	หมอน
26	ผ้าปูโต๊ะ
27	ผ้าปูเตียง
28	ผ้าเช็ดตัว
29	ผ้าเช็ดหน้า
30	ผ้าเช็ดเท้า

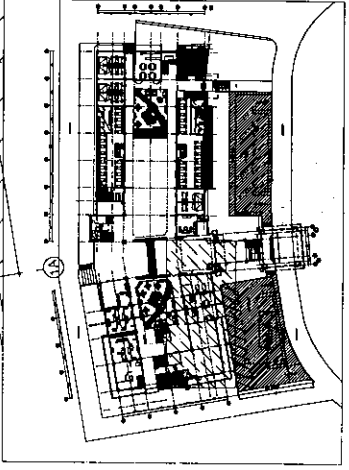
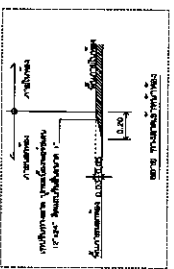

แบบแปลน
 1 / 40(A0)

ส่วนที่ 3



ชื่อโครงการ
ชื่อผู้จัดทำ
ชื่ออาจารย์ที่ปรึกษา

ชื่อผู้จัดทำ
ชื่ออาจารย์ที่ปรึกษา

ชื่อผู้จัดทำ
ชื่ออาจารย์ที่ปรึกษา

ชื่อผู้จัดทำ
ชื่ออาจารย์ที่ปรึกษา

ชื่อผู้จัดทำ
ชื่ออาจารย์ที่ปรึกษา

ชื่อผู้จัดทำ
ชื่ออาจารย์ที่ปรึกษา

ชื่อผู้จัดทำ
ชื่ออาจารย์ที่ปรึกษา

ชื่อผู้จัดทำ
ชื่ออาจารย์ที่ปรึกษา

ชื่อผู้จัดทำ
ชื่ออาจารย์ที่ปรึกษา

ชื่อผู้จัดทำ
ชื่ออาจารย์ที่ปรึกษา

ชื่อผู้จัดทำ
ชื่ออาจารย์ที่ปรึกษา

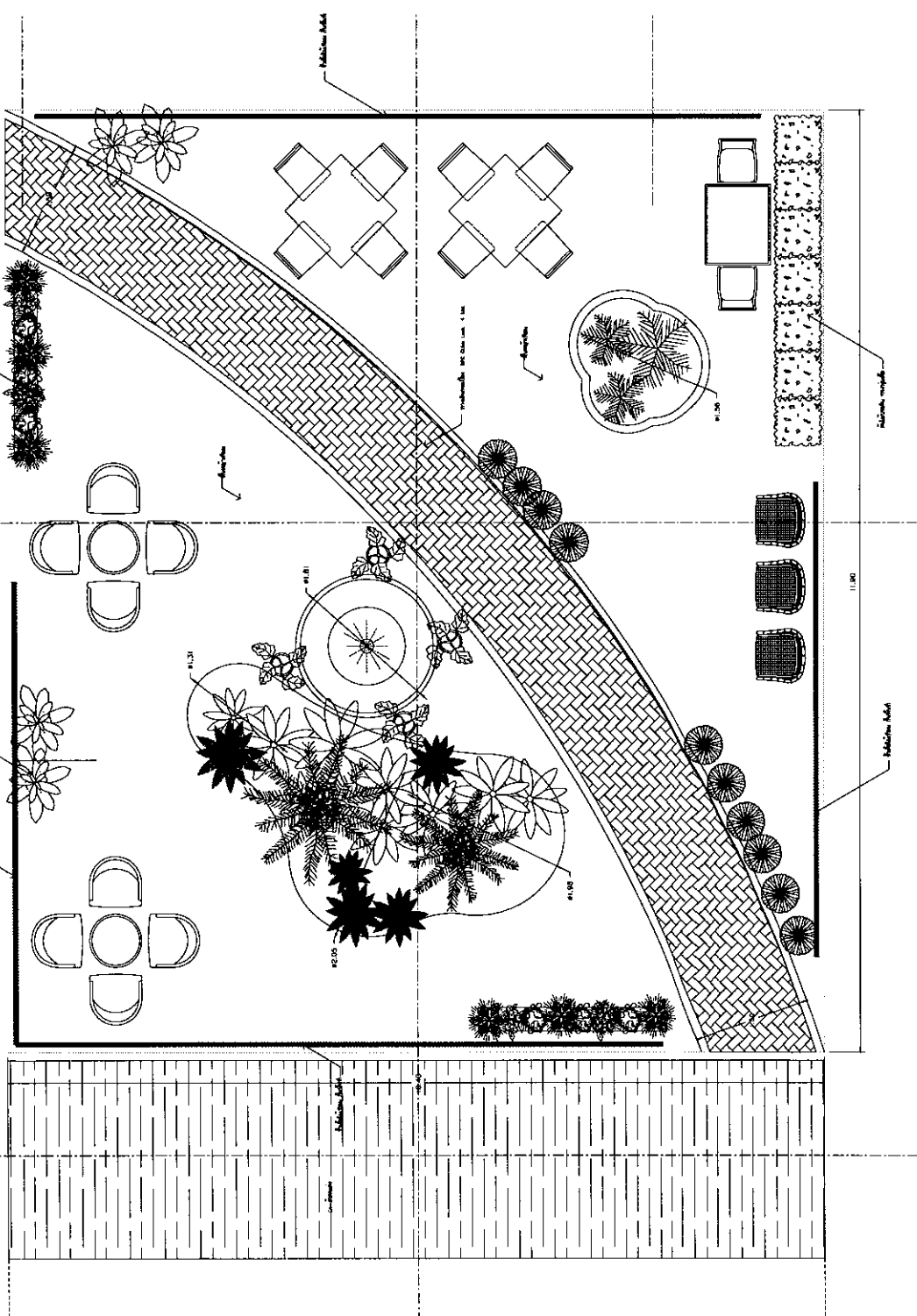

แผนผังจัดสวน 2
ขนาดสวน 1/20(A0)



គណៈកម្មាធិការជាតិរៀបចំផែនការ
 កសាងសង្គម
 អគ្គនាយកដ្ឋានសាងសង់
 អគ្គនាយកដ្ឋានស្ថាបត្យកម្ម

លេខគម្រោង: ០១០៧
 លេខសៀវភៅ: ០១០៧
 លេខកិច្ចសន្យា: ០១០៧

ឈ្មោះគម្រោង: ផ្លូវជាតិលេខ ៦
 ឈ្មោះកម្មវិធី: កសាងសង់ផ្លូវជាតិលេខ ៦

ឈ្មោះអ្នករៀបចំ: គណៈកម្មាធិការជាតិរៀបចំផែនការ
 កសាងសង់

ឈ្មោះអ្នកស្នើសុំ: ក្រុមហ៊ុន ភី អិល អិល
 លេខស្នើសុំ: ០១០៧

ឈ្មោះអ្នកត្រួតពិនិត្យ: គណៈកម្មាធិការជាតិរៀបចំផែនការ
 កសាងសង់

ឈ្មោះអ្នកអនុម័ត: គណៈកម្មាធិការជាតិរៀបចំផែនការ
 កសាងសង់

ឈ្មោះអ្នកប្រកាស: គណៈកម្មាធិការជាតិរៀបចំផែនការ
 កសាងសង់

ឈ្មោះអ្នកប្រកាស: គណៈកម្មាធិការជាតិរៀបចំផែនការ
 កសាងសង់

ឈ្មោះអ្នកប្រកាស: គណៈកម្មាធិការជាតិរៀបចំផែនការ
 កសាងសង់

ឈ្មោះអ្នកប្រកាស: គណៈកម្មាធិការជាតិរៀបចំផែនការ
 កសាងសង់

ឈ្មោះអ្នកប្រកាស: គណៈកម្មាធិការជាតិរៀបចំផែនការ
 កសាងសង់

ឈ្មោះអ្នកប្រកាស: គណៈកម្មាធិការជាតិរៀបចំផែនការ
 កសាងសង់

គណៈកម្មាធិការជាតិរៀបចំផែនការ
 កសាងសង់
 លេខគម្រោង: ០១០៧
 លេខសៀវភៅ: ០១០៧

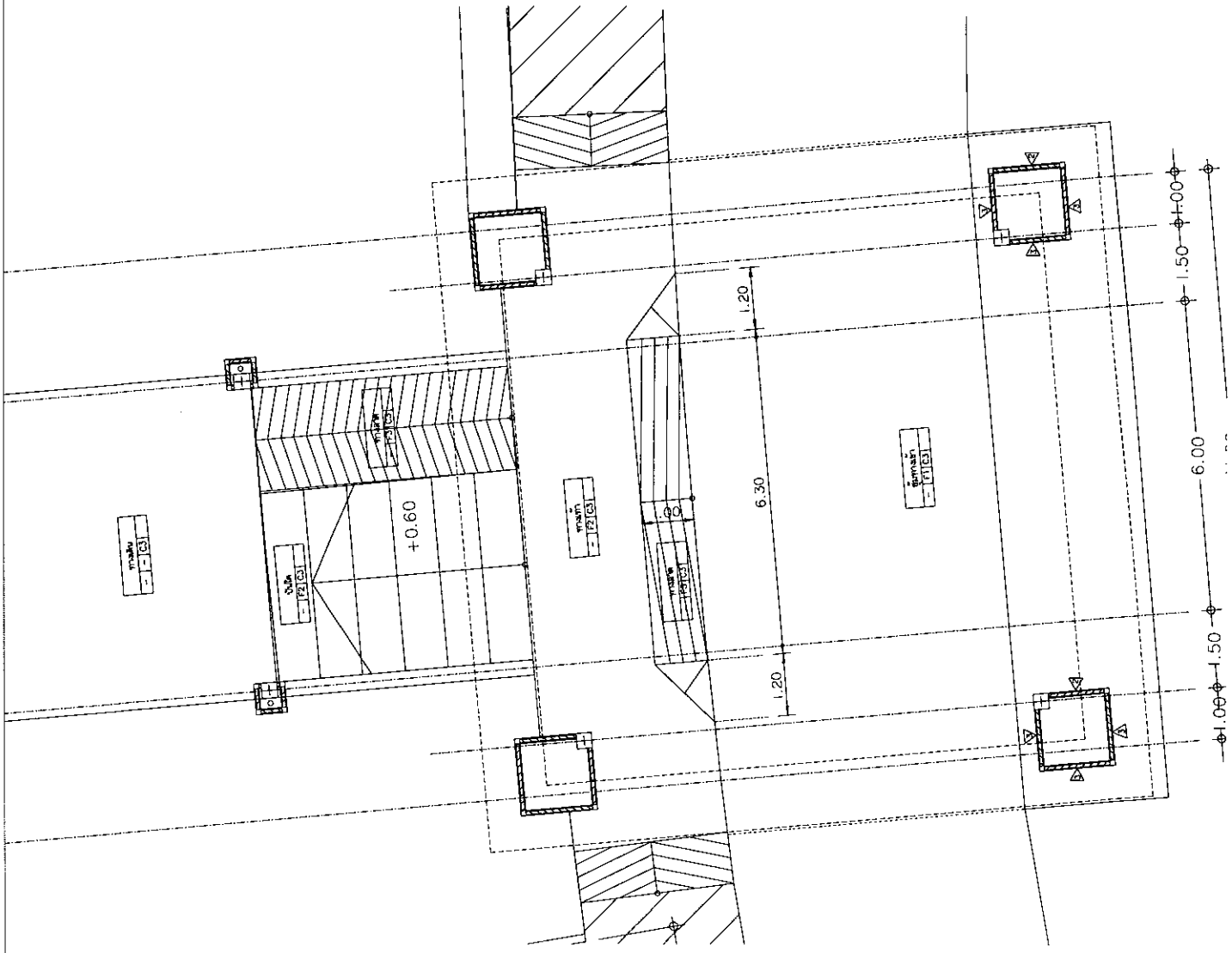

ព័ត៌មានទូទៅអំពីគម្រោង	
ល.រ	បញ្ជី
០១	ឈ្មោះគម្រោង: ផ្លូវជាតិលេខ ៦
០២	ឈ្មោះកម្មវិធី: កសាងសង់ផ្លូវជាតិលេខ ៦
០៣	ឈ្មោះអ្នករៀបចំ: គណៈកម្មាធិការជាតិរៀបចំផែនការកសាងសង់
០៤	ឈ្មោះអ្នកស្នើសុំ: ក្រុមហ៊ុន ភី អិល អិល
០៥	លេខស្នើសុំ: ០១០៧
០៦	លេខកិច្ចសន្យា: ០១០៧
០៧	លេខសៀវភៅ: ០១០៧
០៨	លេខគម្រោង: ០១០៧
០៩	លេខកិច្ចសន្យា: ០១០៧
១០	លេខសៀវភៅ: ០១០៧
១១	លេខគម្រោង: ០១០៧
១២	លេខកិច្ចសន្យា: ០១០៧
១៣	លេខសៀវភៅ: ០១០៧
១៤	លេខគម្រោង: ០១០៧
១៥	លេខកិច្ចសន្យា: ០១០៧
១៦	លេខសៀវភៅ: ០១០៧
១៧	លេខគម្រោង: ០១០៧
១៨	លេខកិច្ចសន្យា: ០១០៧
១៩	លេខសៀវភៅ: ០១០៧
២០	លេខគម្រោង: ០១០៧
២១	លេខកិច្ចសន្យា: ០១០៧
២២	លេខសៀវភៅ: ០១០៧
២៣	លេខគម្រោង: ០១០៧
២៤	លេខកិច្ចសន្យា: ០១០៧
២៥	លេខសៀវភៅ: ០១០៧
២៦	លេខគម្រោង: ០១០៧
២៧	លេខកិច្ចសន្យា: ០១០៧
២៨	លេខសៀវភៅ: ០១០៧
២៩	លេខគម្រោង: ០១០៧
៣០	លេខកិច្ចសន្យា: ០១០៧
៣១	លេខសៀវភៅ: ០១០៧
៣២	លេខគម្រោង: ០១០៧
៣៣	លេខកិច្ចសន្យា: ០១០៧
៣៤	លេខសៀវភៅ: ០១០៧
៣៥	លេខគម្រោង: ០១០៧
៣៦	លេខកិច្ចសន្យា: ០១០៧
៣៧	លេខសៀវភៅ: ០១០៧
៣៨	លេខគម្រោង: ០១០៧
៣៩	លេខកិច្ចសន្យា: ០១០៧
៤០	លេខសៀវភៅ: ០១០៧

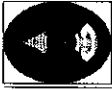

PROJEKT: **Wnętrze biurowca**
Miejscowość: **Warszawa**
Adres: **ul. Miodowa 10**
Kod pocztowy: **00-610**
Data: **12.2014**

WYKONAWCA: **ARCHITECTURA**
Adres: **ul. Miodowa 10**
Kod pocztowy: **00-610**
Data: **12.2014**

PROJEKTOWAŁ: **ARCHITECTURA**
Adres: **ul. Miodowa 10**
Kod pocztowy: **00-610**
Data: **12.2014**

WYKONAWCA: **ARCHITECTURA**
Adres: **ul. Miodowa 10**
Kod pocztowy: **00-610**
Data: **12.2014**

PROJEKTOWAŁ: **ARCHITECTURA**
Adres: **ul. Miodowa 10**
Kod pocztowy: **00-610**
Data: **12.2014**

WYKONAWCA: **ARCHITECTURA**
Adres: **ul. Miodowa 10**
Kod pocztowy: **00-610**
Data: **12.2014**

PROJEKTOWAŁ: **ARCHITECTURA**
Adres: **ul. Miodowa 10**
Kod pocztowy: **00-610**
Data: **12.2014**

WYKONAWCA: **ARCHITECTURA**
Adres: **ul. Miodowa 10**
Kod pocztowy: **00-610**
Data: **12.2014**

PROJEKTOWAŁ: **ARCHITECTURA**
Adres: **ul. Miodowa 10**
Kod pocztowy: **00-610**
Data: **12.2014**

NO	OPIS	DATA
1	Wstępny projekt	12.2014
2	Projekt wykonawczy	12.2014
3	Projekt wykonawczy	12.2014
4	Projekt wykonawczy	12.2014
5	Projekt wykonawczy	12.2014
6	Projekt wykonawczy	12.2014
7	Projekt wykonawczy	12.2014
8	Projekt wykonawczy	12.2014
9	Projekt wykonawczy	12.2014
10	Projekt wykonawczy	12.2014

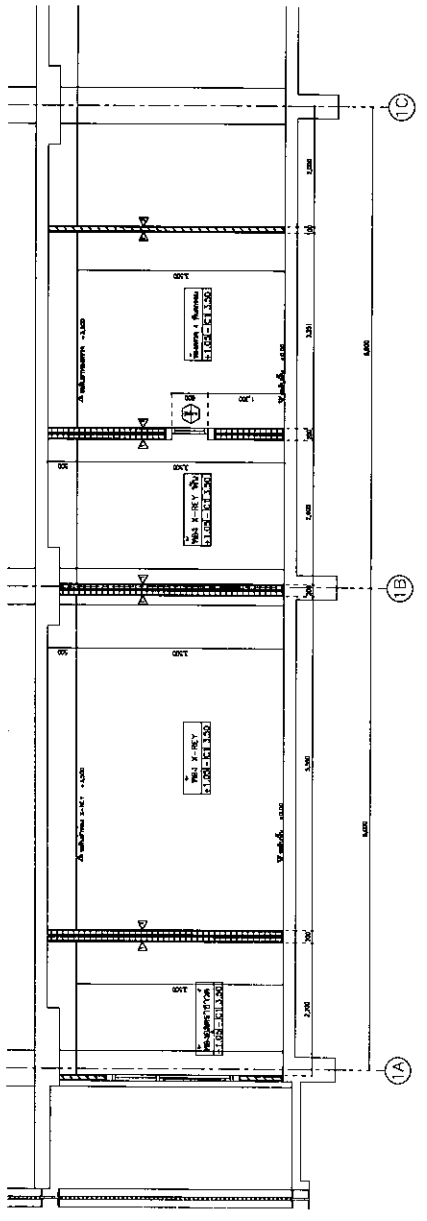
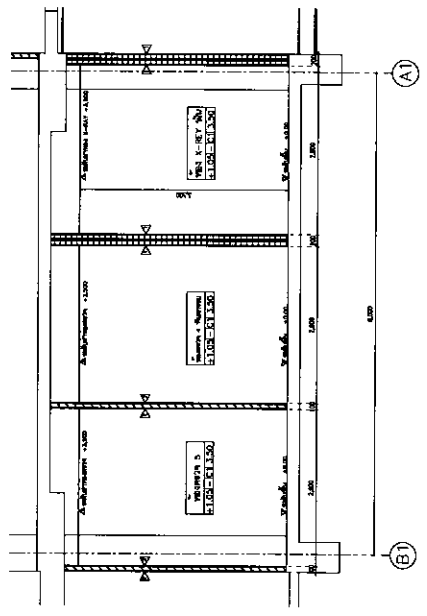
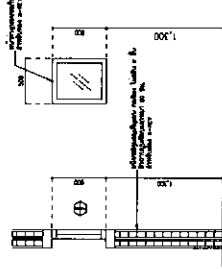
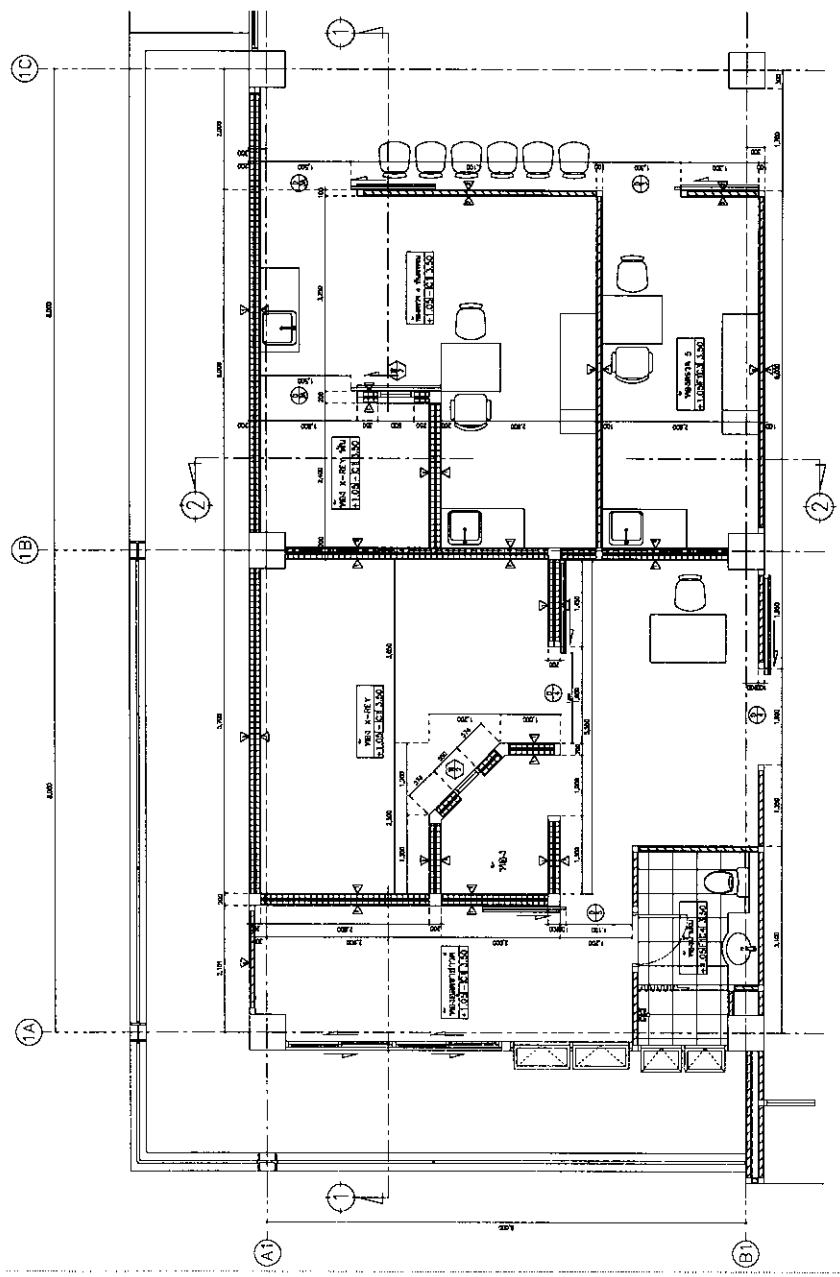

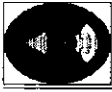

บริษัท สถาปัตย์
 วิศวกรรมและ
 ภูมิสถาปัตย์
 จำกัด
 100/100 ถนนวิภาวดีรังสิต
 แขวงจตุจักร กรุงเทพฯ 10300
 โทร. 02-562-1234

ชื่อโครงการ
 ชื่ออาคาร
 เลขที่อาคาร
 เลขที่ที่ดิน

ชื่อผู้ว่าจ้าง
 ตำแหน่งผู้ว่าจ้าง
 ชื่อสถาปนิก
 ตำแหน่งสถาปนิก

ชื่อวิศวกร
 ตำแหน่งวิศวกร
 ชื่อสถาปนิก
 ตำแหน่งสถาปนิก

ชื่อสถาปนิก
 ตำแหน่งสถาปนิก
 ชื่อวิศวกร
 ตำแหน่งวิศวกร

ชื่อสถาปนิก
 ตำแหน่งสถาปนิก
 ชื่อวิศวกร
 ตำแหน่งวิศวกร

ชื่อสถาปนิก
 ตำแหน่งสถาปนิก
 ชื่อวิศวกร
 ตำแหน่งวิศวกร

ชื่อสถาปนิก
 ตำแหน่งสถาปนิก
 ชื่อวิศวกร
 ตำแหน่งวิศวกร

ชื่อสถาปนิก
 ตำแหน่งสถาปนิก
 ชื่อวิศวกร
 ตำแหน่งวิศวกร

ชื่อสถาปนิก
 ตำแหน่งสถาปนิก
 ชื่อวิศวกร
 ตำแหน่งวิศวกร

วันที่	15
ปีที่	15
หน้า	15
รวม	15

แผ่นที่ 2

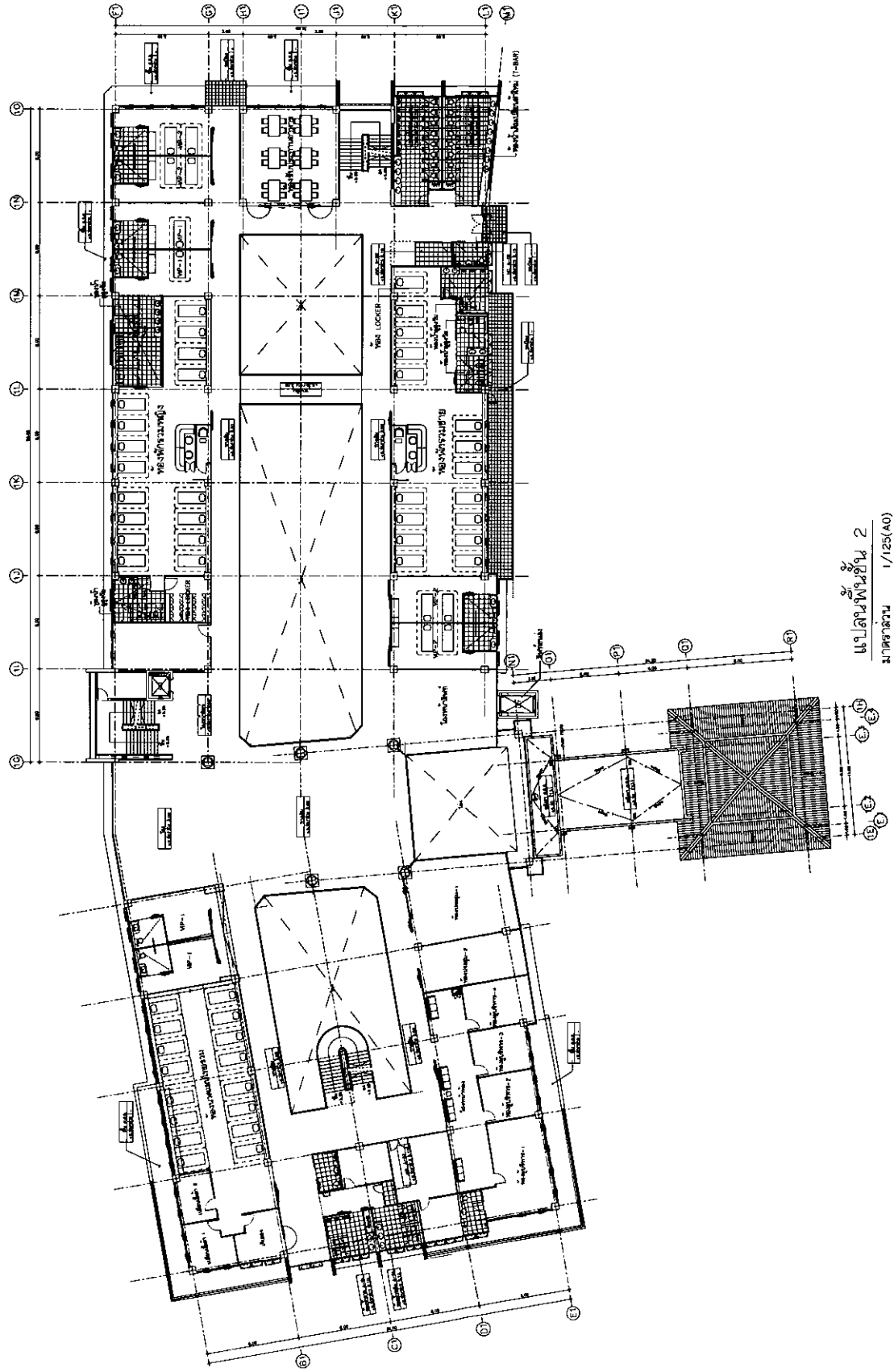

แปลนพื้นที่ 2
 1/25(A0)

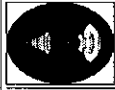



บริษัท วิศวกรรมโยธา จำกัด
 101/102 ถนนวิภาวดีรังสิต แขวงจตุจักร กรุงเทพฯ 10700
 โทร. 02-562-1111 โทรสาร 02-562-1112
 E-mail: info@wongkham.com

ชื่อโครงการ: **ศูนย์ราชการ**
 ชื่ออาคาร: **ศูนย์ราชการ**
 ชื่อผู้ว่าจ้าง: **กรมการปกครอง**
 ชื่อสถาปนิก: **ดร. ชัยวัฒน์**
 ชื่อวิศวกร: **ดร. ชัยวัฒน์**
 ชื่อช่างเขียน: **ดร. ชัยวัฒน์**

แบบสถาปัตย์ ชั้น 2

วันที่	1/12/50
ชื่อ	ดร. ชัยวัฒน์
ตำแหน่ง	สถาปนิก
ชื่อ	ดร. ชัยวัฒน์
ตำแหน่ง	วิศวกร
ชื่อ	ดร. ชัยวัฒน์
ตำแหน่ง	ช่างเขียน

 ส่วนผนังที่ก่อด้วยอิฐ + ช่องลมแขม + ผนังส่วนที่เป็นผนัง
 รั้วคอนกรีต + ผนังที่ก่อด้วยอิฐ + ผนังส่วนที่เป็นผนัง

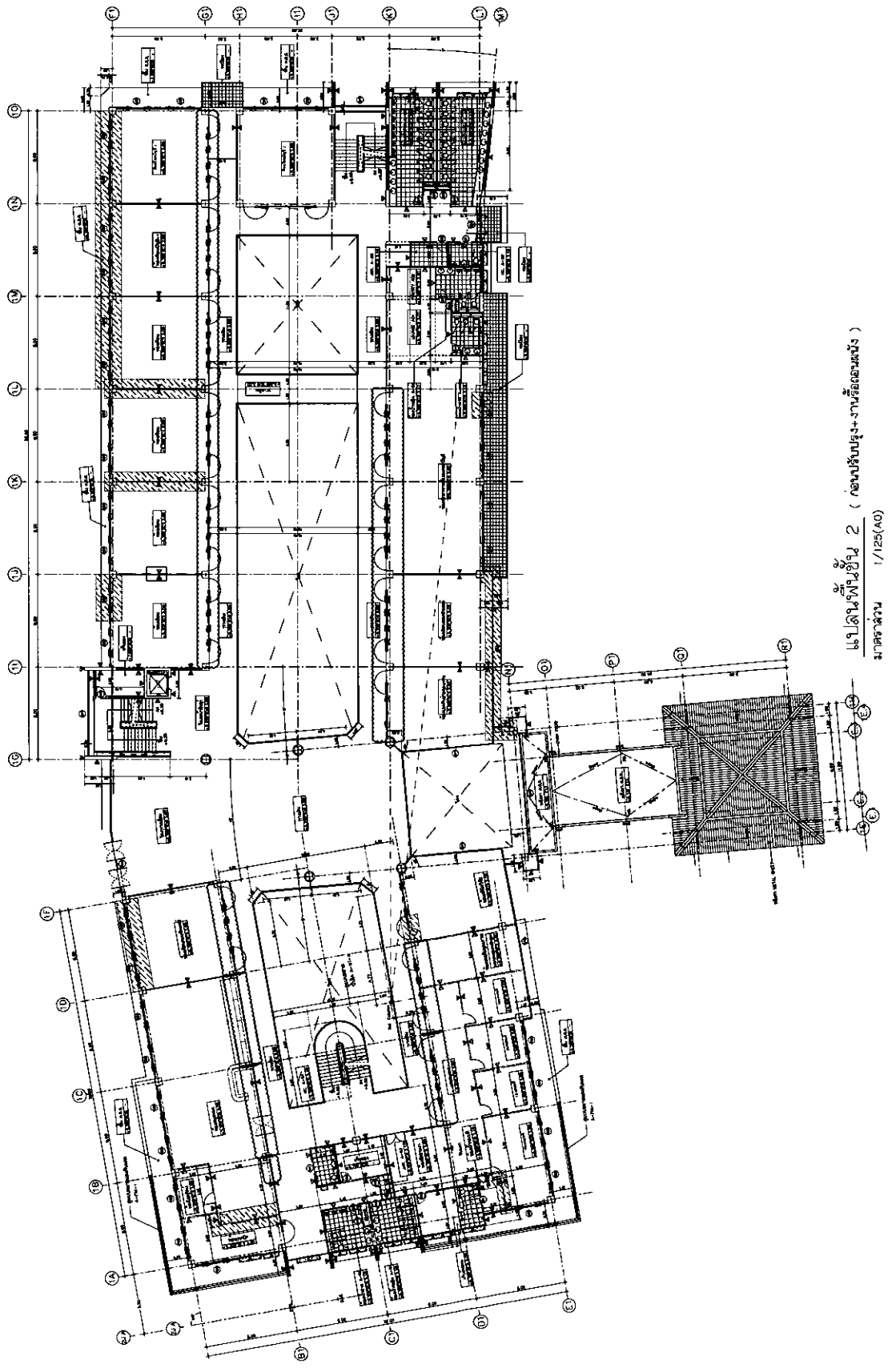

1/125(A0)
 1/125(A0)
 (ก่อสร้างพร้อมงานรั้วคอนกรีต)



National Institute of Standards and Technology
 100 Bureau of Standards Building
 Gaithersburg, Maryland 20899-8000
 Telephone: 301-975-3000
 Fax: 301-975-2800
 E-mail: nist@nist.gov

Project Name: _____
 Project No.: _____
 Date: _____
 Scale: _____
 Drawing No.: _____

Prepared by: _____
 Checked by: _____
 Approved by: _____

Title: _____
 Description: _____

Date: _____
 Scale: _____

Project No.: _____
 Drawing No.: _____

Project Name: _____
 Project No.: _____

Date: _____
 Scale: _____

Title: _____
 Description: _____

Date: _____
 Scale: _____

Project No.: _____
 Drawing No.: _____

Project Name: _____
 Project No.: _____

Date: _____
 Scale: _____

Title: _____
 Description: _____

Date: _____
 Scale: _____

Project No.: _____
 Drawing No.: _____

Project Name: _____
 Project No.: _____

Date: _____
 Scale: _____

Title: _____
 Description: _____

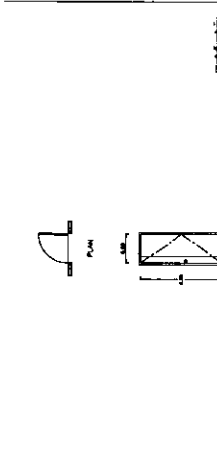

NO.	DESCRIPTION	QTY.	UNIT	REMARKS
B0	Window Unit	1	EA	

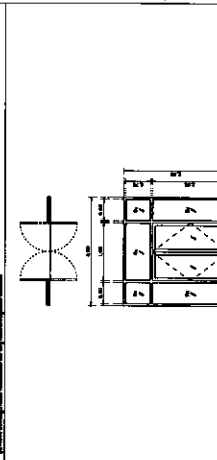

NO.	DESCRIPTION	QTY.	UNIT	REMARKS
B1	Window Unit	1	EA	

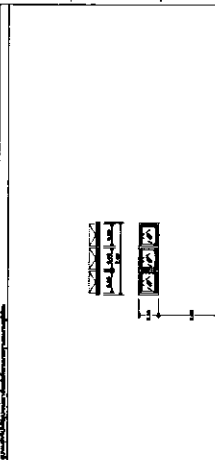

NO.	DESCRIPTION	QTY.	UNIT	REMARKS
B2	Window Unit	1	EA	

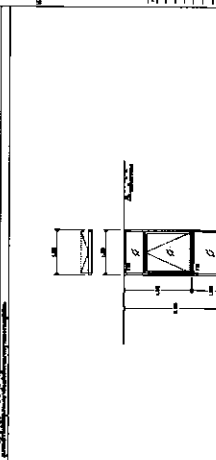

NO.	DESCRIPTION	QTY.	UNIT	REMARKS
B3	Window Unit	1	EA	

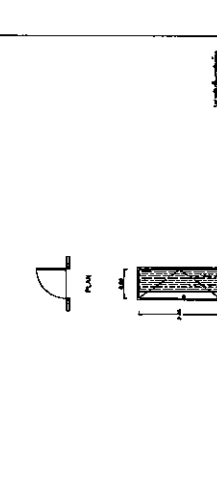

NO.	DESCRIPTION	QTY.	UNIT	REMARKS
B4	Window Unit	1	EA	

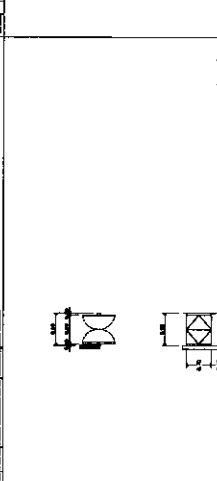

NO.	DESCRIPTION	QTY.	UNIT	REMARKS
B5	Window Unit	1	EA	

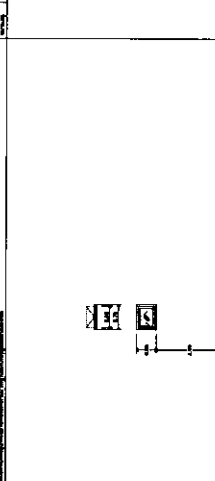

NO.	DESCRIPTION	QTY.	UNIT	REMARKS
B6	Window Unit	1	EA	

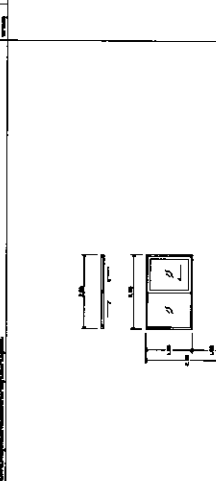

NO.	DESCRIPTION	QTY.	UNIT	REMARKS
B7	Window Unit	1	EA	

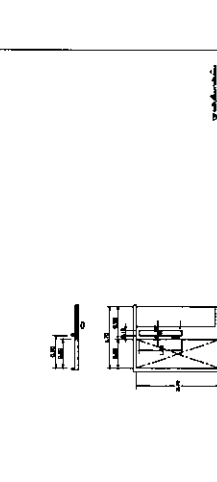

NO.	DESCRIPTION	QTY.	UNIT	REMARKS
B8	Window Unit	1	EA	

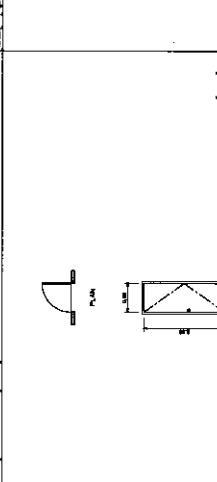

NO.	DESCRIPTION	QTY.	UNIT	REMARKS
B9	Window Unit	1	EA	

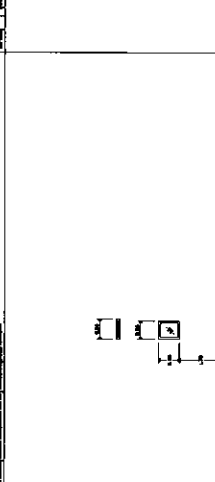

NO.	DESCRIPTION	QTY.	UNIT	REMARKS
B10	Window Unit	1	EA	

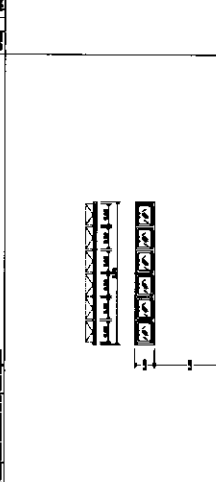

NO.	DESCRIPTION	QTY.	UNIT	REMARKS
B11	Window Unit	1	EA	

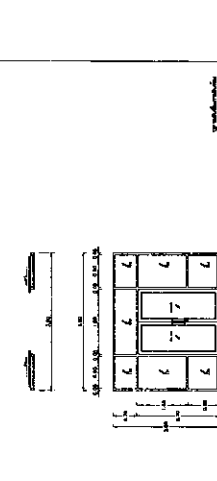

NO.	DESCRIPTION	QTY.	UNIT	REMARKS
B12	Window Unit	1	EA	

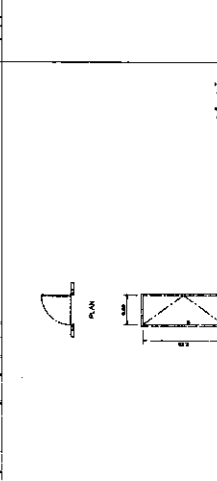

NO.	DESCRIPTION	QTY.	UNIT	REMARKS
B13	Window Unit	1	EA	

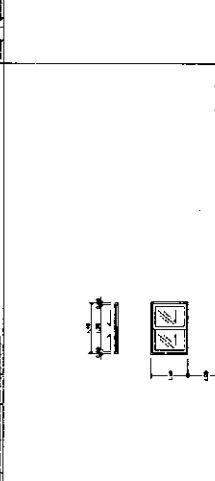

NO.	DESCRIPTION	QTY.	UNIT	REMARKS
B14	Window Unit	1	EA	

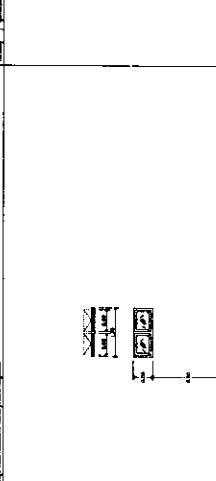

NO.	DESCRIPTION	QTY.	UNIT	REMARKS
B15	Window Unit	1	EA	



NO.	DESCRIPTION	QTY.	UNIT	REMARKS
B16	Window Unit	1	EA	



NO.	DESCRIPTION	QTY.	UNIT	REMARKS
B17	Window Unit	1	EA	



NO.	DESCRIPTION	QTY.	UNIT	REMARKS
B18	Window Unit	1	EA	



NO.	DESCRIPTION	QTY.	UNIT	REMARKS
B19	Window Unit	1	EA	



Architectural Design
 1/2024
 1/2024

1/2024
 1/2024

1/2024
 1/2024

1/2024
 1/2024

1/2024
 1/2024

1/2024
 1/2024

1/2024
 1/2024

1/2024
 1/2024

1/2024
 1/2024

1/2024
 1/2024

1/2024
 1/2024

1/2024
 1/2024

1/2024
 1/2024

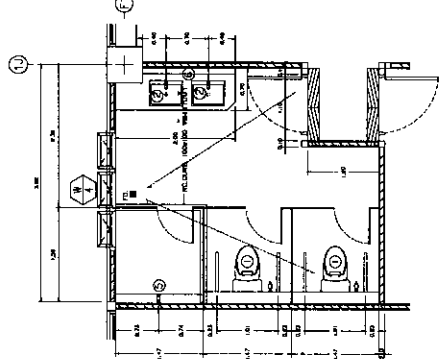

အလုပ်အကိုင်ခန်းမ - ၁ နံပါတ် ၁ (အကျဉ်း)

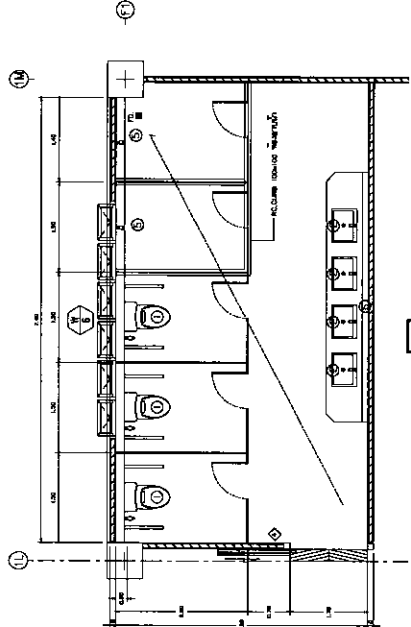

အလုပ်အကိုင်ခန်းမ - ၂ နံပါတ် ၁ (အကျဉ်း)

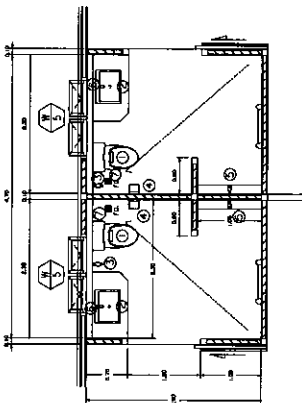

အလုပ်အကိုင်ခန်းမ - ၃ နံပါတ် ၁ (အကျဉ်း)

အမှတ်	အမည်	အရွယ်အစား
၁	အလုပ်အကိုင်ခန်းမ	၁.၀၀ x ၁.၀၀
၂	အလုပ်အကိုင်ခန်းမ	၁.၀၀ x ၁.၀၀
၃	အလုပ်အကိုင်ခန်းမ	၁.၀၀ x ၁.၀၀
၄	အလုပ်အကိုင်ခန်းမ	၁.၀၀ x ၁.၀၀
၅	အလုပ်အကိုင်ခန်းမ	၁.၀၀ x ၁.၀၀
၆	အလုပ်အကိုင်ခန်းမ	၁.၀၀ x ၁.၀၀
၇	အလုပ်အကိုင်ခန်းမ	၁.၀၀ x ၁.၀၀

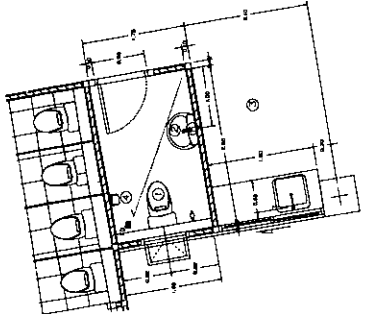

အလုပ်အကိုင်ခန်းမ - ၄ နံပါတ် ၁ (အကျဉ်း)

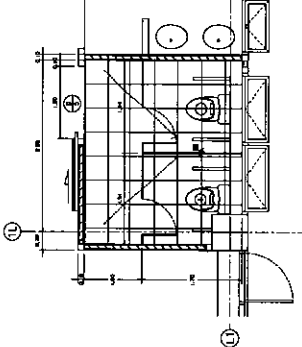

အလုပ်အကိုင်ခန်းမ - ၅ နံပါတ် ၁ (အကျဉ်း)

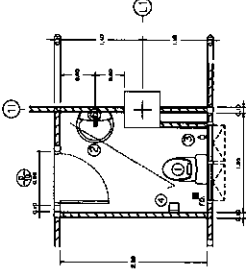

အလုပ်အကိုင်ခန်းမ - ၆ နံပါတ် ၁ (အကျဉ်း)

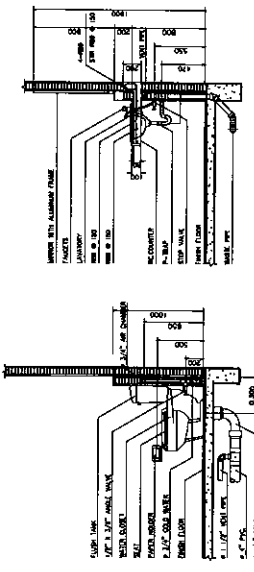

TYPICAL SANITARY WARE FIXTURE

LAVATORY

WATER CLOSET



บริษัท สถาปัตย์
และ วิศวกรรม จำกัด
100/100 ถนนวิภาวดีรังสิต
จตุจักร กรุงเทพฯ 10700
โทรศัพท์ 02-561-1111
โทรสาร 02-561-1112
www.ace-engineering.com

ชื่อโครงการ
ชื่ออาคาร
ชื่อผู้ว่าจ้าง
ชื่อสถาปนิก
ชื่อวิศวกร

ชื่อสถาปนิก
ชื่อวิศวกร

ชื่อสถาปนิก
ชื่อวิศวกร

ชื่อสถาปนิก
ชื่อวิศวกร

ชื่อสถาปนิก
ชื่อวิศวกร

ชื่อสถาปนิก
ชื่อวิศวกร

ชื่อสถาปนิก
ชื่อวิศวกร

ชื่อสถาปนิก
ชื่อวิศวกร

ชื่อสถาปนิก
ชื่อวิศวกร

ชื่อสถาปนิก
ชื่อวิศวกร

หน้า 2

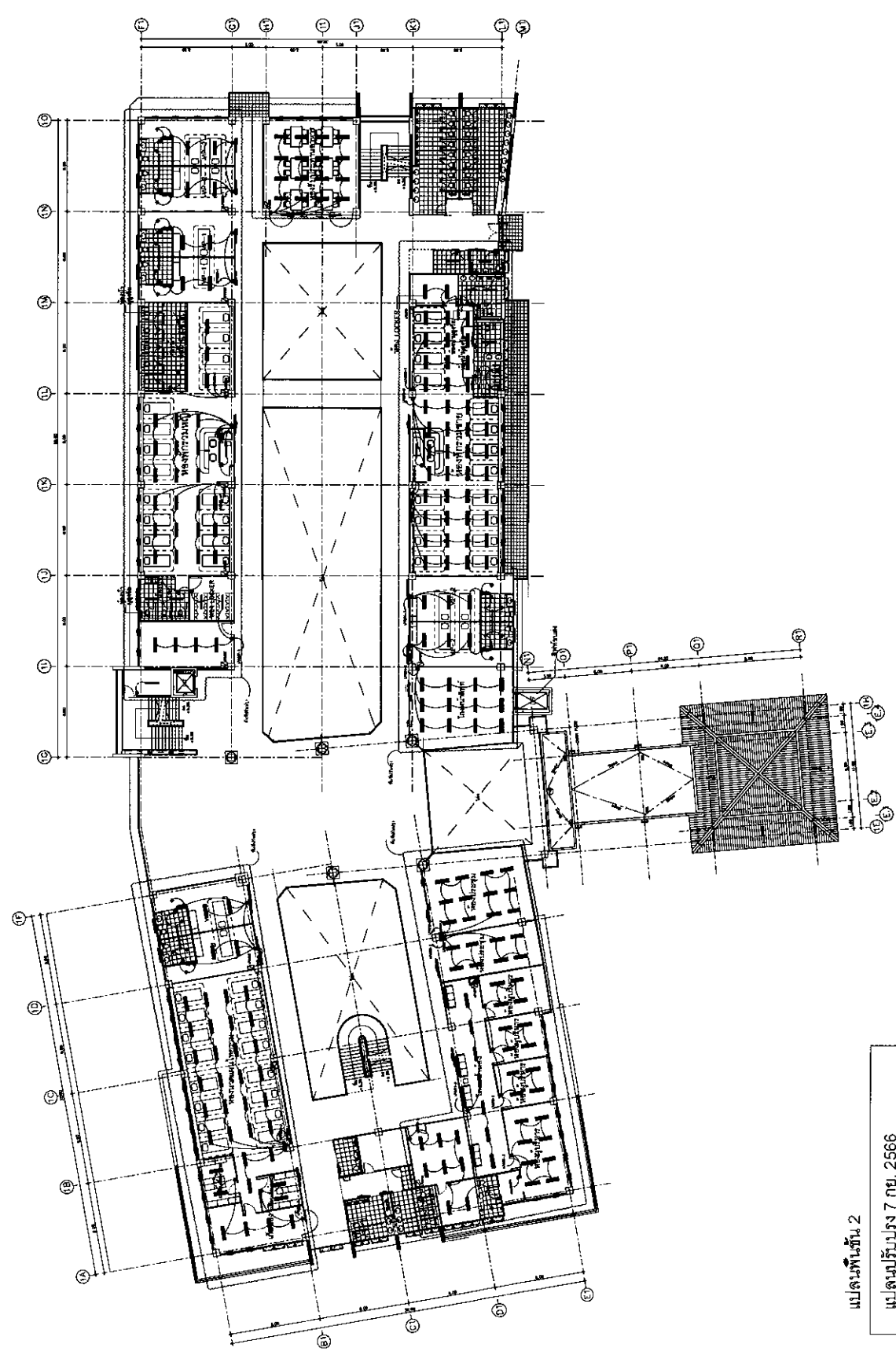

แปลนพื้นที่ 2

แปลนปรับปรุง 7 กย. 2566



กรมส่งเสริมการค้าระหว่างประเทศ
กระทรวงพาณิชย์
100 ถนนวิภาวดีรังสิต
จตุจักร กรุงเทพฯ 10710
โทร 02-262-4000

ชื่อโครงการ
ชื่ออาคาร
ชื่อพื้นที่
ชื่อถนน

ชื่อผู้ว่าจ้าง
ชื่อสถาปนิก
ชื่อวิศวกร

ชื่อช่างเขียน
ชื่อช่างควบคุม
ชื่อช่างสำรวจ

ชื่อช่างเขียน
ชื่อช่างควบคุม
ชื่อช่างสำรวจ

ชื่อช่างเขียน
ชื่อช่างควบคุม
ชื่อช่างสำรวจ

ชื่อช่างเขียน
ชื่อช่างควบคุม
ชื่อช่างสำรวจ

ชื่อช่างเขียน
ชื่อช่างควบคุม
ชื่อช่างสำรวจ

วันที่	หน้า	รวม
1	1	1
2	2	2
3	3	3
4	4	4
5	5	5
6	6	6
7	7	7
8	8	8
9	9	9
10	10	10
11	11	11
12	12	12
13	13	13
14	14	14
15	15	15
16	16	16
17	17	17
18	18	18
19	19	19
20	20	20
21	21	21
22	22	22
23	23	23
24	24	24
25	25	25
26	26	26
27	27	27
28	28	28
29	29	29
30	30	30
31	31	31
32	32	32
33	33	33
34	34	34
35	35	35
36	36	36
37	37	37
38	38	38
39	39	39
40	40	40
41	41	41
42	42	42
43	43	43
44	44	44
45	45	45
46	46	46
47	47	47
48	48	48
49	49	49
50	50	50

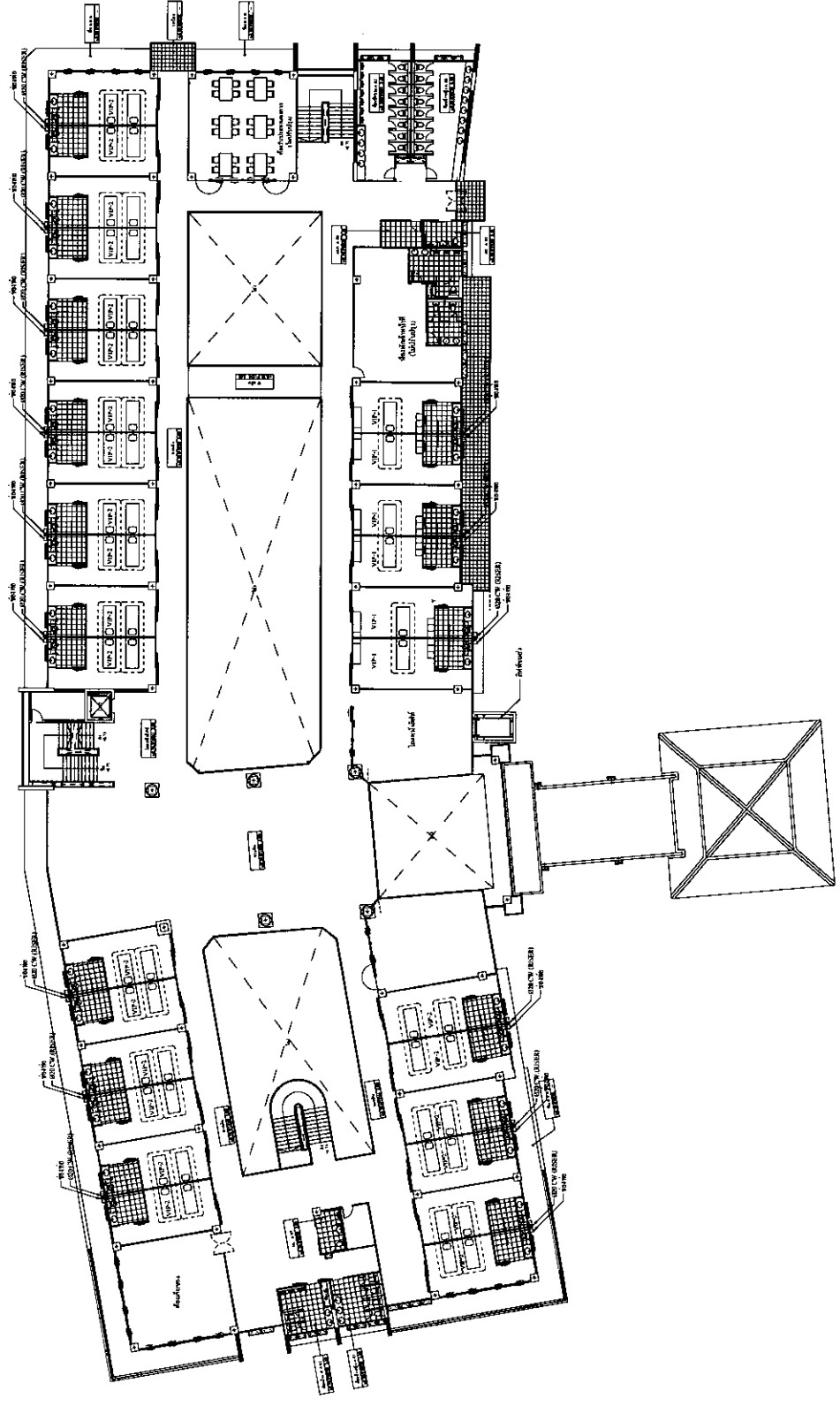

ผังระดมทุนประเภทที่ 3

จำนวนชั้น

1

จำนวนชั้น

AD 1:25

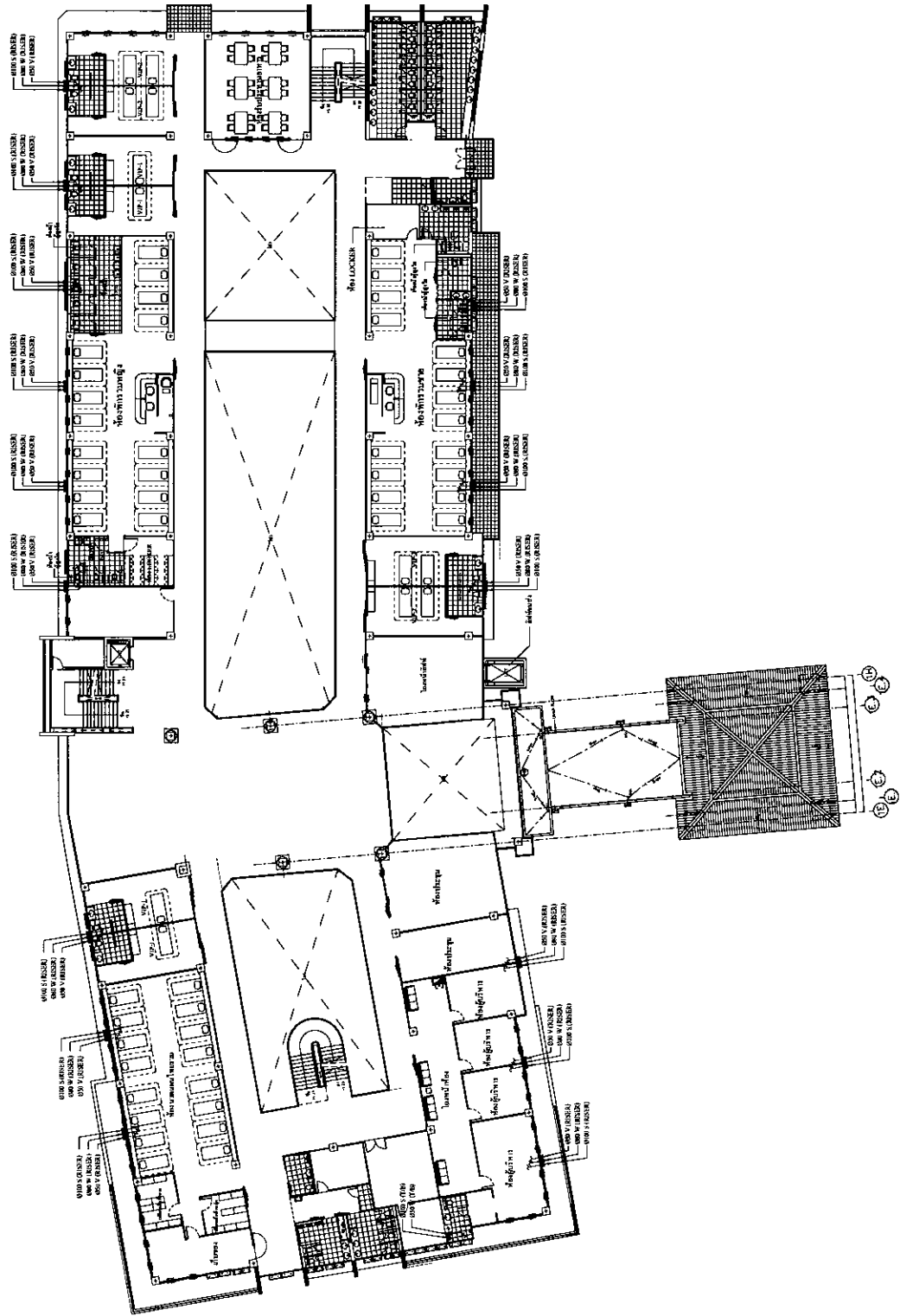

ผังระบบน้ำเย็นชั้น 2

มาตราส่วน

AO 1:25

1



บริษัท วิศวกรรมสถาปัตย์
และ วิศวกรรมโยธา จำกัด

เลขที่ 101/101
ถนนวิภาวดีรังสิต
จตุจักร กรุงเทพฯ 10710

ชื่อโครงการ
ชื่ออาคาร

วันที่รับงาน
วันที่ส่งงาน

ชื่อสถาปนิก
ชื่อวิศวกร

ชื่อช่างเขียน
ชื่อช่างคำนวณ

ชื่อช่างสำรวจ
ชื่อช่างควบคุม

ชื่อช่างเทคนิค
ชื่อช่างพิมพ์

ชื่อช่างเขียน
ชื่อช่างคำนวณ

ชื่อช่างสำรวจ
ชื่อช่างควบคุม

ชื่อช่างเทคนิค
ชื่อช่างพิมพ์

ชื่อช่างเขียน
ชื่อช่างคำนวณ

ชื่อช่างสำรวจ
ชื่อช่างควบคุม

ชื่อช่างเทคนิค
ชื่อช่างพิมพ์

ชื่อช่างเขียน
ชื่อช่างคำนวณ

ชื่อช่างสำรวจ
ชื่อช่างควบคุม

ชื่อช่างเทคนิค
ชื่อช่างพิมพ์

ชื่อช่างเขียน
ชื่อช่างคำนวณ

ชื่อช่างสำรวจ
ชื่อช่างควบคุม

ชื่อช่างเทคนิค
ชื่อช่างพิมพ์

ชื่อช่างเขียน
ชื่อช่างคำนวณ

ชื่อช่างสำรวจ
ชื่อช่างควบคุม

ชื่อช่างเทคนิค
ชื่อช่างพิมพ์

ชื่อช่างเขียน
ชื่อช่างคำนวณ

ชื่อช่างสำรวจ
ชื่อช่างควบคุม

ชื่อช่างเทคนิค
ชื่อช่างพิมพ์

ชื่อช่างเขียน
ชื่อช่างคำนวณ

ชื่อช่างสำรวจ
ชื่อช่างควบคุม

ชื่อช่างเทคนิค
ชื่อช่างพิมพ์

ชื่อช่างเขียน
ชื่อช่างคำนวณ

ชื่อช่างสำรวจ
ชื่อช่างควบคุม

ชื่อช่างเทคนิค
ชื่อช่างพิมพ์

ชื่อช่างเขียน
ชื่อช่างคำนวณ

ชื่อช่างสำรวจ
ชื่อช่างควบคุม

ชื่อช่างเทคนิค
ชื่อช่างพิมพ์

ชื่อช่างเขียน
ชื่อช่างคำนวณ

ชื่อช่างสำรวจ
ชื่อช่างควบคุม

ชื่อช่างเทคนิค
ชื่อช่างพิมพ์

ชื่อช่างเขียน
ชื่อช่างคำนวณ

ชื่อช่างสำรวจ
ชื่อช่างควบคุม

ชื่อช่างเทคนิค
ชื่อช่างพิมพ์

ชื่อช่างเขียน
ชื่อช่างคำนวณ

ชื่อช่างสำรวจ
ชื่อช่างควบคุม

ชื่อช่างเทคนิค
ชื่อช่างพิมพ์

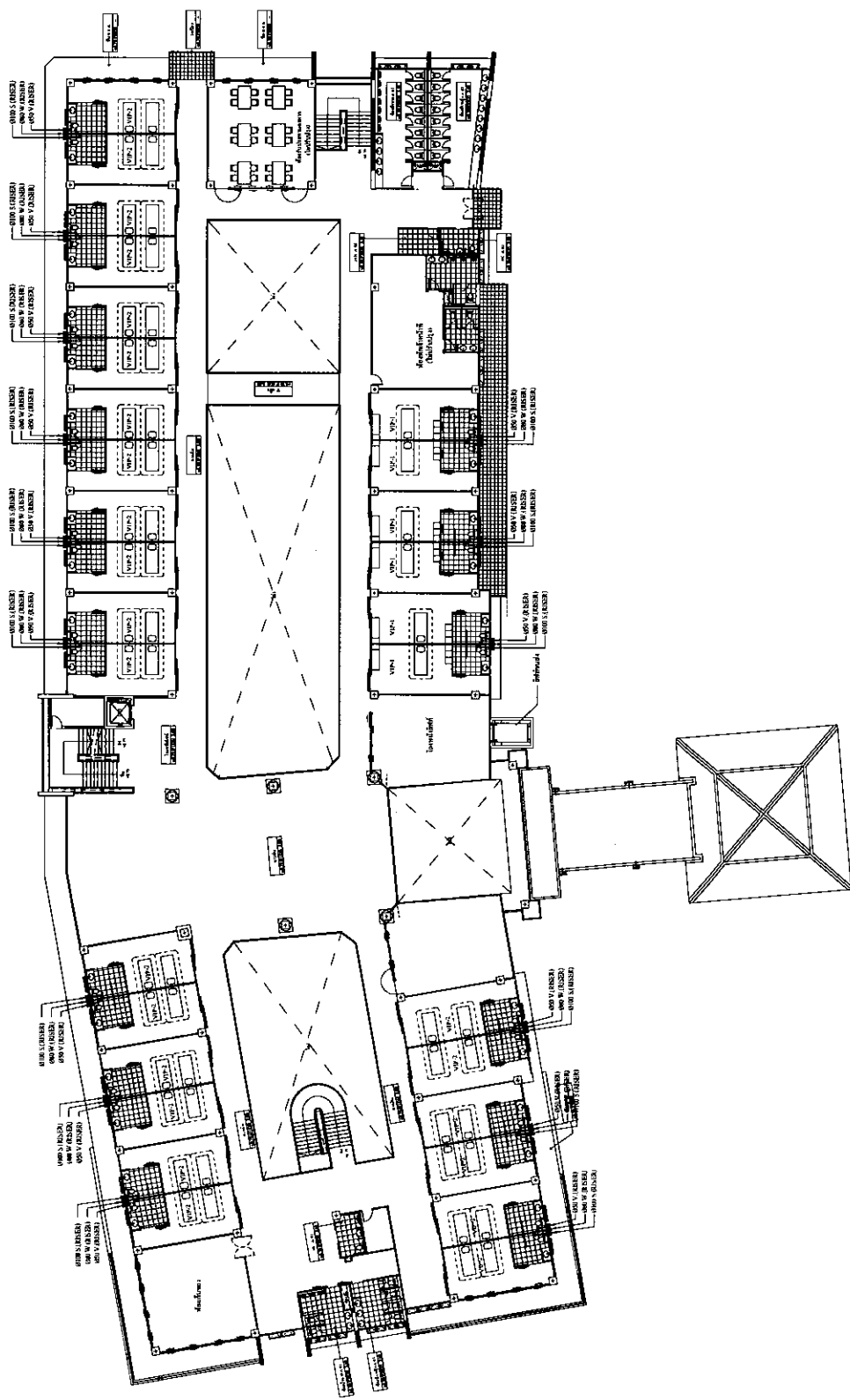

1 ผังระบอบน้ำเสียนชั้น 3
ขนาดเท่า

A0 1:125



บริษัทสถาปัตย์ร่วมสมัย จำกัด
 111/111 หมู่ 11 ต.บางพลีใหญ่ อ.บางพลี จ.สมุทรปราการ
 โทร. 02-525-1111
 โทรสาร 02-525-1112
 E-mail: info@samprad.com
 Website: www.samprad.com

ชื่อโครงการ	
ชื่ออาคาร	
เลขที่อาคาร	
ชื่อพื้นที่	
ชื่อช่าง	
วันที่	
หน้า	11
จาก	11

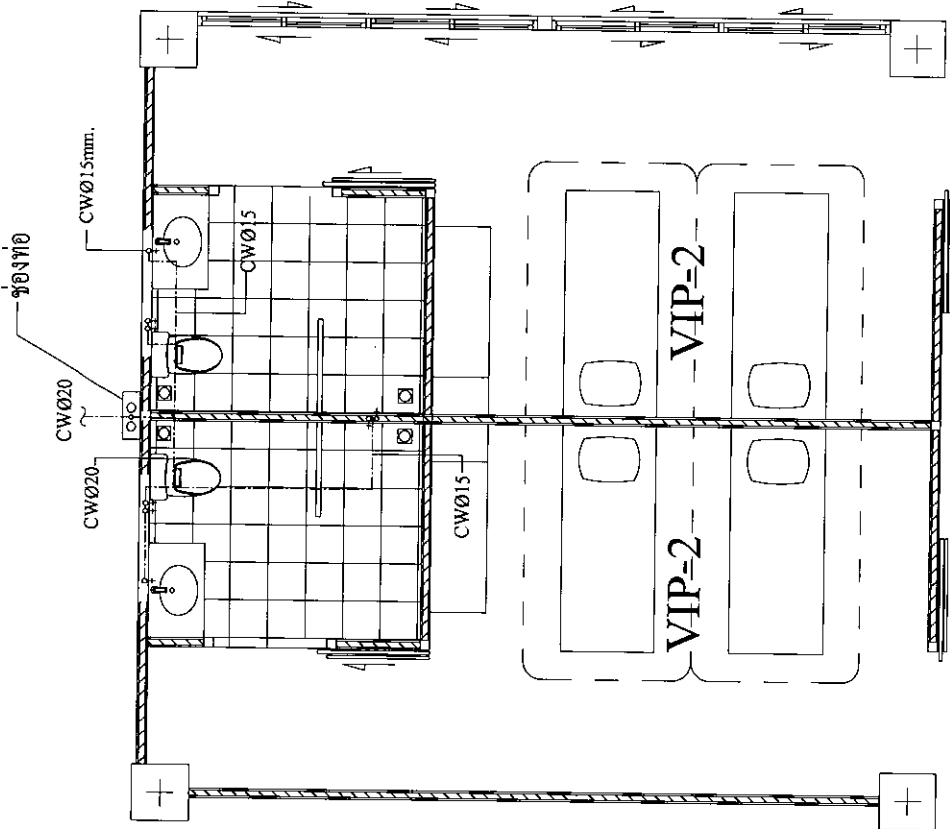

รายละเอียดการจัดระบบประปาในห้องน้ำ
 SCALE 1:50

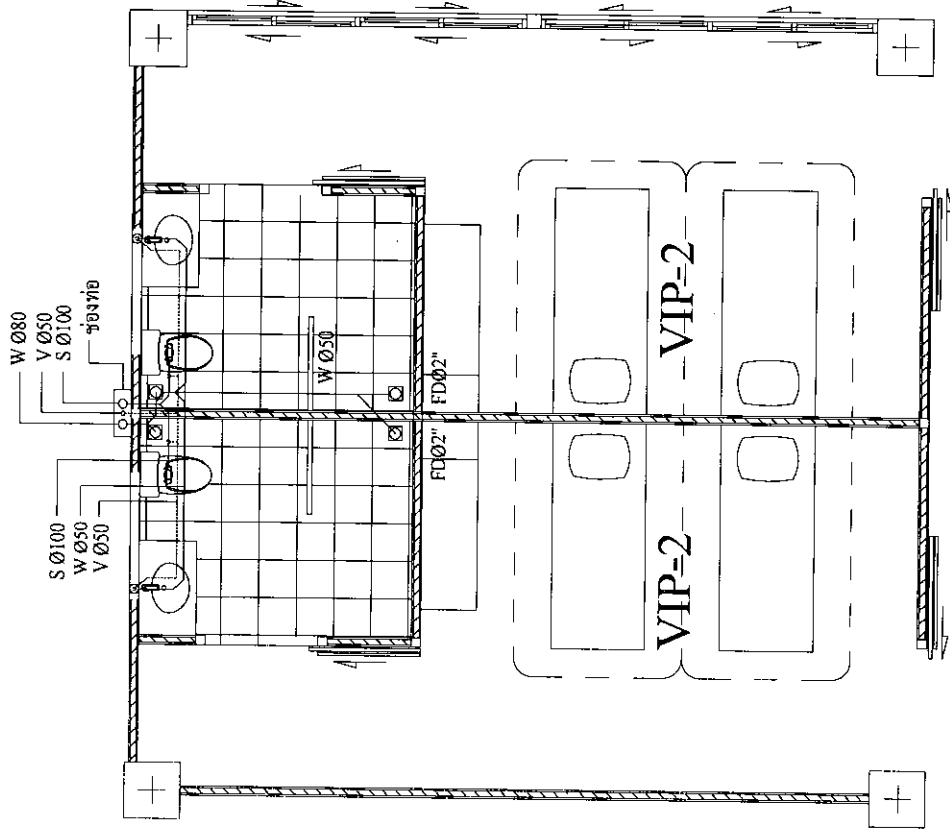

รายละเอียดการจัดระบบน้ำเย็นในห้องน้ำ
 SCALE 1:50