



แบบปรับปรุงอาคารเรียนคณะมนุษยศาสตร์และสังคมศาสตร์

งานโยธาและสถาปัตยกรรม

สถานที่ก่อสร้าง

มหาวิทยาลัยราชภัฏอุดรดิตถ์

โครงการก่อสร้าง :
ปรับปรุงอาคารเรียน
คณะมนุษยศาสตร์และสังคมศาสตร์
สถานที่ก่อสร้าง :
มหาวิทยาลัยราชภัฏอุตรดิตถ์

อธิการบดี :
รศ.ดร.สุภาวีย์ วัลลือรักษ์

สถาปนิก :
น.ล.เพ็ญประภา มนพวงคานนท์
ร.ด. 12670

วิศวกรโยธา :
นายพิศิษฐ์ วิจิตรกุล
ร.ย. 55382

วิศวกรไฟฟ้า :

หัวหน้าฝ่ายโยธาและสถาปัตยกรรม :
น.ล.เพ็ญประภา มนพวงคานนท์

ตรวจแบบ :
ดร.เอกพิศิษฐ์ บรรจงเกลี้ยง
ผู้ช่วยอธิการบดี

เขียนแบบ :
นายพิศิษฐ์ วิจิตรกุล

หมายเหตุ :

แบบแสดง :
ผังแสดงจุดที่ต้องการปรับปรุง

มาตราส่วน : NTS. หน่วยวัด : เมตร (m.)

วันที่ : 30 มกราคม 2566

รายการแก้ไข		
ครั้งที่	วัน/เดือน/ปี	รายการ

แบบแผนที่	จำนวนแผ่น
01	19

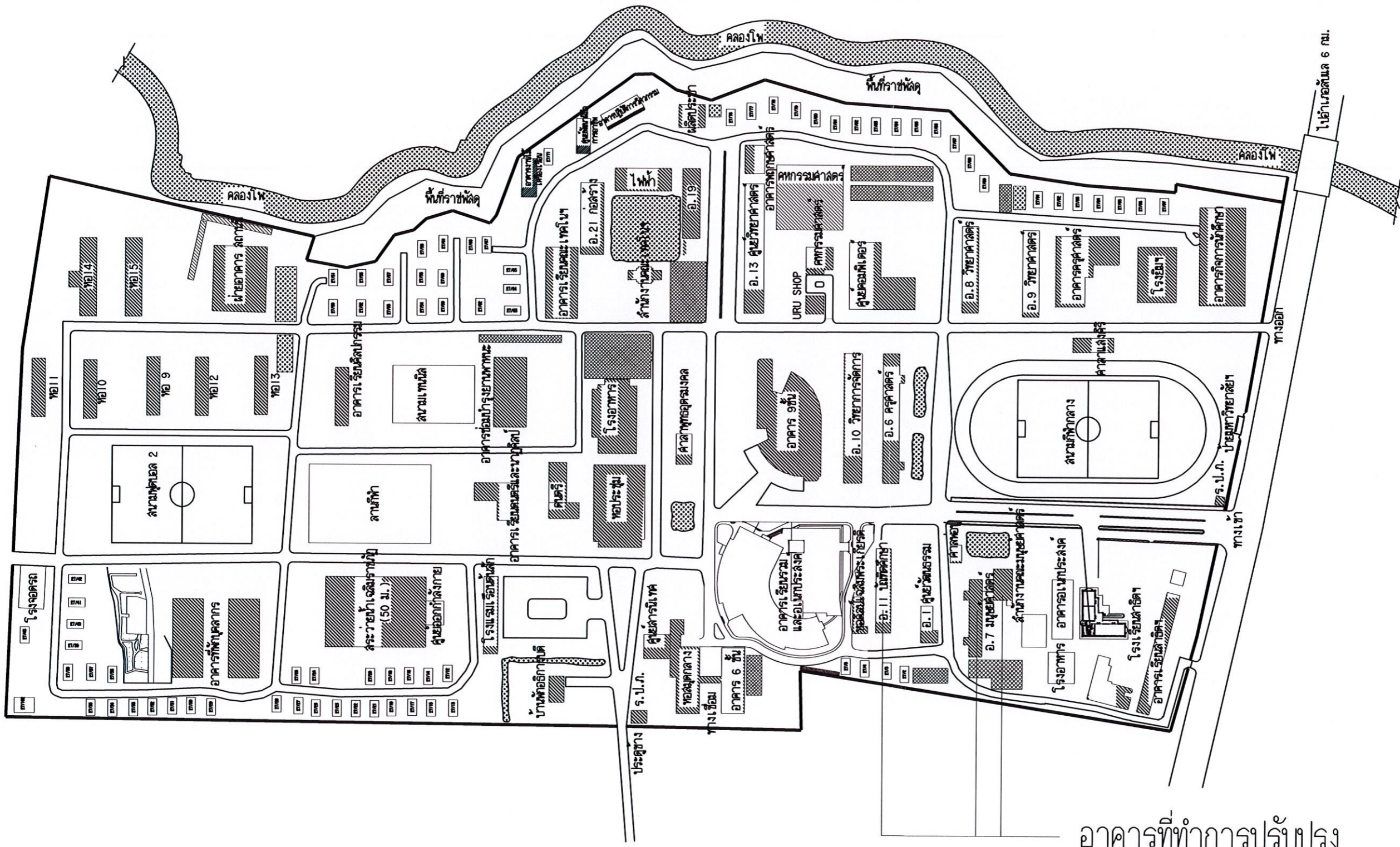

อาคารที่ทำการปรับปรุง

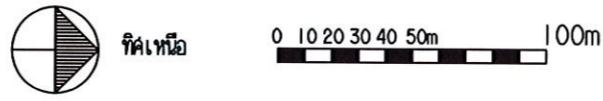

แผนผังมหาวิทยาลัยราชภัฏอุตรดิตถ์



ทิศเหนือ

รายการประกอบแบบ

- งานทาสีอาคาร 7 ให้ผู้รับจ้างทาสีภายนอกทั้งหมด ยกเว้น ประตู-หน้าต่าง งานทาสีภายในอาคารจะระบุตำแหน่งไว้ในรูปแบบรายการ และรวมพื้นที่งานทาสีภายในห้องรับรองไว้ด้วย
- ให้ผู้รับจ้างทำความสะอาดผิวผนังให้เรียบร้อย แล้วทำการทาสีรองพื้นก่อน แล้วจึงดำเนินการทาสีจริงที่ทางกรรมการเลือกให้
- พื้นคอนกรีตหนา 10 ซม.พร้อม ตะแกรง Wire Mesh 4 มม. #0.20 ม. ผิวหน้าขัดหยาบ
- งานกำจัดปลวก ให้ผู้รับจ้างแจ้งชนิดน้ำยาที่จะใช้ในการปฏิบัติงาน และระบุตำแหน่งที่จะให้ดำเนินงาน ให้ผู้ควบคุมงานทราบก่อน
- ให้ผู้รับจ้างนำเสนอสินค้าหรือผลิตภัณฑ์ที่ใช้ในงานก่อสร้างให้ผู้ควบคุมงานตรวจสอบเพื่อขออนุมัติก่อนปฏิบัติงานทุกครั้ง
- ผู้รับจ้างจะต้องดำเนินการเรื่องความปลอดภัยและให้ทางผู้ควบคุมงานตรวจสอบให้เรียบร้อยก่อนดำเนินงานทุกครั้ง
- งานฝ้าอาคาร 11 ชั้น 4 เมื่อผู้รับจ้างดำเนินงานฝ้าแล้วเสร็จให้ติดตั้งโคมไฟฟ้ากลับเข้าตำแหน่งเดิม
- หากทางผู้รับจ้างมีข้อสงสัยในการดำเนินงานให้ทางผู้รับจ้างปรึกษากับทางผู้ควบคุมงานก่อนทุกครั้ง หากดำเนินงานไปก่อนแล้วเกิดความเสียหาย ให้ทางผู้รับจ้างเป็นผู้รับผิดชอบจัดการแก้ไขให้เรียบร้อยก่อนส่งตรวจงานต่อไป

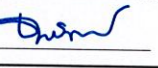
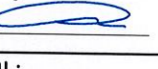
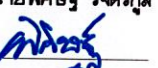
 มหาวิทยาลัยราชภัฏอุตรดิตถ์ UTTARADIT RAJABHAT UNIVERSITY	
ฝ่ายโยธาและสถาปัตยกรรม PUBLIC WORKS AND ARCHITECTURE	
โครงการก่อสร้าง : ปรับปรุงอาคารเรียน คณะมนุษยศาสตร์และสังคมศาสตร์ สถานที่ก่อสร้าง : มหาวิทยาลัยราชภัฏอุตรดิตถ์	
อธิการบดี : รศ.ดร.สุภาวดี วัฒนาภรณ์	
สถาปนิก : นล.เพ็ญประภา มนพวงคานนท์ สด.12670 	
วิศวกรโยธา : นายพิศิษฐ์ วิจิตรกุล กย.55382 	
วิศวกรไฟฟ้า :	
หัวหน้าฝ่ายโยธาและสถาปัตยกรรม : นล.เพ็ญประภา มนพวงคานนท์ 	
ตรวจแบบ : ดร.เอกพิศิษฐ์ บรรจงเกลี้ยง ผู้ช่วยอธิการบดี 	
เขียนแบบ : นายพิศิษฐ์ วิจิตรกุล 	
หมายเหตุ : 	
แบบแสดง : รายการประกอบแบบ	
มาตราส่วน : NTS.	หน่วยวัด : เมตร (ม.)
วันที่ : 30 มกราคม 2566	
รายการแก้ไข	
ครั้งที่	วัน/เดือน/ปี
แบบแผ่นที่	จำนวนแผ่น
02	19

โครงการก่อสร้าง :
ปรับปรุงอาคารเรียน
คณะมนุษยศาสตร์และสังคมศาสตร์
สถานที่ก่อสร้าง :
มหาวิทยาลัยราชภัฏนครราชสีมา

อธิการบดี :
รศ.ดร.สุภาวดี สัตยาภรณ์

สถาปนิก :
น.ส.เพ็ญประภา มานพวงคานนท์
ร.ด. 12670

วิศวกรโยธา :
นายพิศิษฐ์ วิจิตรกุล
ร.ย. 55382

วิศวกรไฟฟ้า :

หัวหน้าฝ่ายโยธาและสถาปัตยกรรม :
น.ส.เพ็ญประภา มานพวงคานนท์

ตรวจสอบ :
ดร.เอกพิศิษฐ์ บรจจกาลัย
ผู้ช่วยอธิการบดี

เขียนแบบ :
นายพิศิษฐ์ วิจิตรกุล

หมายเหตุ :

แบบแสดง :
แปลนพื้นที่อาคาร 7 ชั้น 1

มาตรฐาน : NTS. หน่วยวัด : เมตร (m.)

วันที่ : 30 มกราคม 2566

รายการแก้ไข

ครั้งที่	วัน/เดือน/ปี	รายการ

แบบแปลนที่ : จำนวนแผ่น

03 19

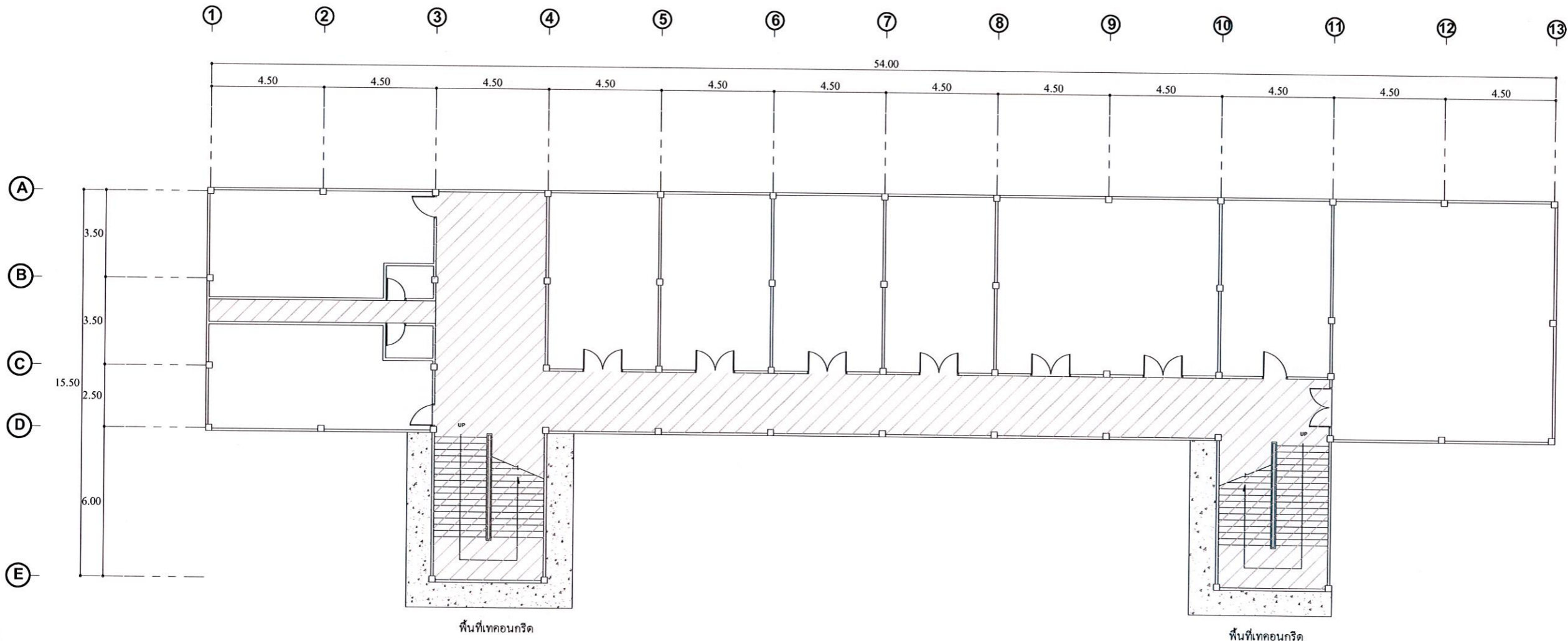

พื้นที่ทำสีภายในอาคาร



พื้นที่เทคอนกรีต หนา 10 ซม.

แปลนพื้นที่ชั้น 1 อาคาร 7
SCALE 1:200

โครงการก่อสร้าง :
ปรับปรุงอาคารเรียน
คณะมนุษยศาสตร์และสังคมศาสตร์
สถานที่ก่อสร้าง :
มหาวิทยาลัยราชภัฏรำไพพรรณี

อธิการบดี :
จ.ดร.สุภาวดี สัตยาภรณ์

สถาปนิก :
น.ส.เพ็ญประภา มนแพงคานนท์
ร.ด. 12670

วิศวกรโยธา :
นายพิศิษฐ์ วิจิตรกุล
ร.ย. 55382

วิศวกรไฟฟ้า :

หัวหน้าฝ่ายโยธาและสถาปัตยกรรม :
น.ส.เพ็ญประภา มนแพงคานนท์

ตรวจแบบ :
ดร.เอกพิศิษฐ์ บรรจงเกลี้ยง
ผู้ช่วยอธิการบดี

เขียนแบบ :
นายพิศิษฐ์ วิจิตรกุล

หมายเหตุ :

แบบแสดง :
แปลนพื้นอาคาร 7 ชั้น 2

มาตราส่วน : NTS. หน่วยวัด : เมตร (m.)

วันที่ : 30 มกราคม 2568

รายการแก้ไข		
ครั้งที่	วัน/เดือน/ปี	รายการ

แบบแผนที่	จำนวนแผ่น
04	19

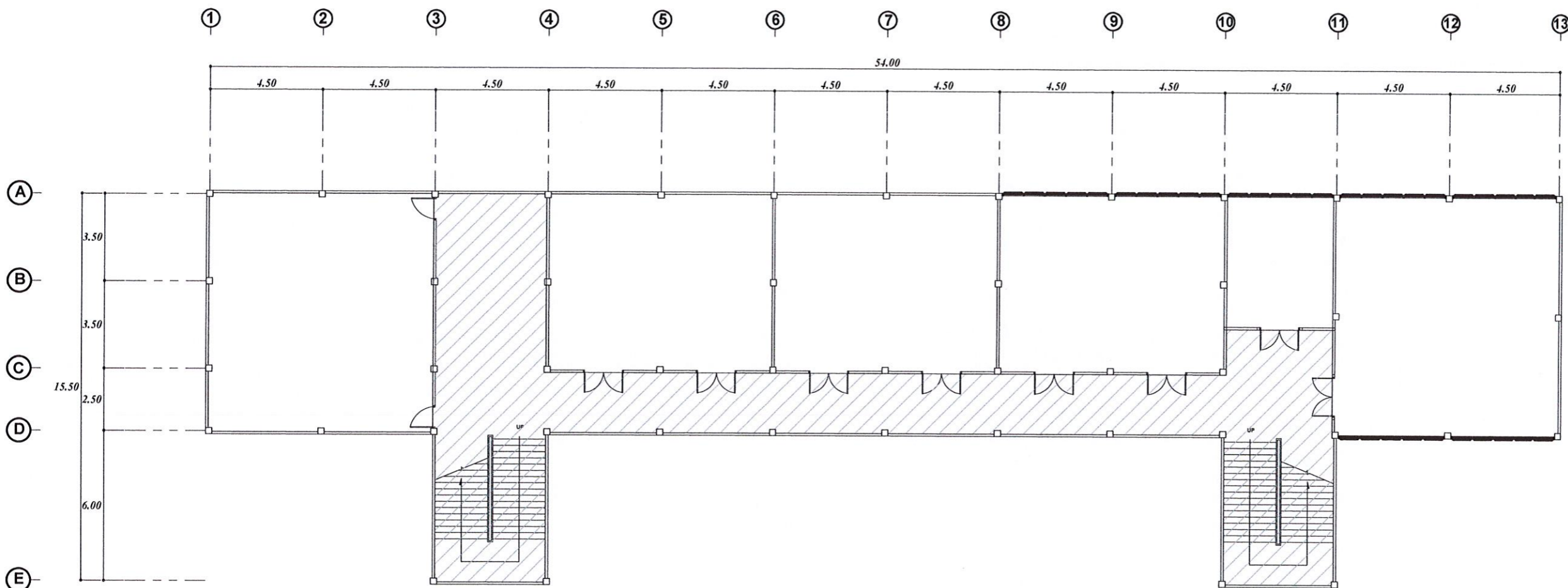

 พื้นที่ทำสีภายในอาคาร

แปลนพื้นชั้น 2 อาคาร 7
SCALE 1:200

โครงการก่อสร้าง :
ปรับปรุงอาคารเรียน
คณะมนุษยศาสตร์และสังคมศาสตร์
สถานที่ก่อสร้าง :
มหาวิทยาลัยราชภัฏรำไพพรรณี

อธิการบดี :
รศ.ดร.สุภาวดี สัตยาภรณ์

สถาปนิก :
น.ส.เพ็ญประภา มานพวงคานนท์
ร.ด. 12670

วิศวกรโยธา :
นายพิศิษฐ์ วิจิตรกุล
ภ.ย. 55382

วิศวกรไฟฟ้า :

หัวหน้าฝ่ายโยธาและสถาปัตยกรรม :
น.ส.เพ็ญประภา มานพวงคานนท์

ตรวจแบบ :
ดร.เอกพิศิษฐ์ บรรจงเกลี้ยง
ผู้ช่วยอธิการบดี

เขียนแบบ :
นายพิศิษฐ์ วิจิตรกุล

หมายเหตุ :

แบบแสดง :
แปลนพื้นอาคาร 7 ชั้น 3

มาตราส่วน : NTS. หน่วยวัด : เมตร (ม.)

วันที่ : 30 มกราคม 2566

รายการแก้ไข		
ครั้งที่	รับ/ยื่น/ปี	รายการ

แบบแผนที่	จำนวนแผ่น
05	19

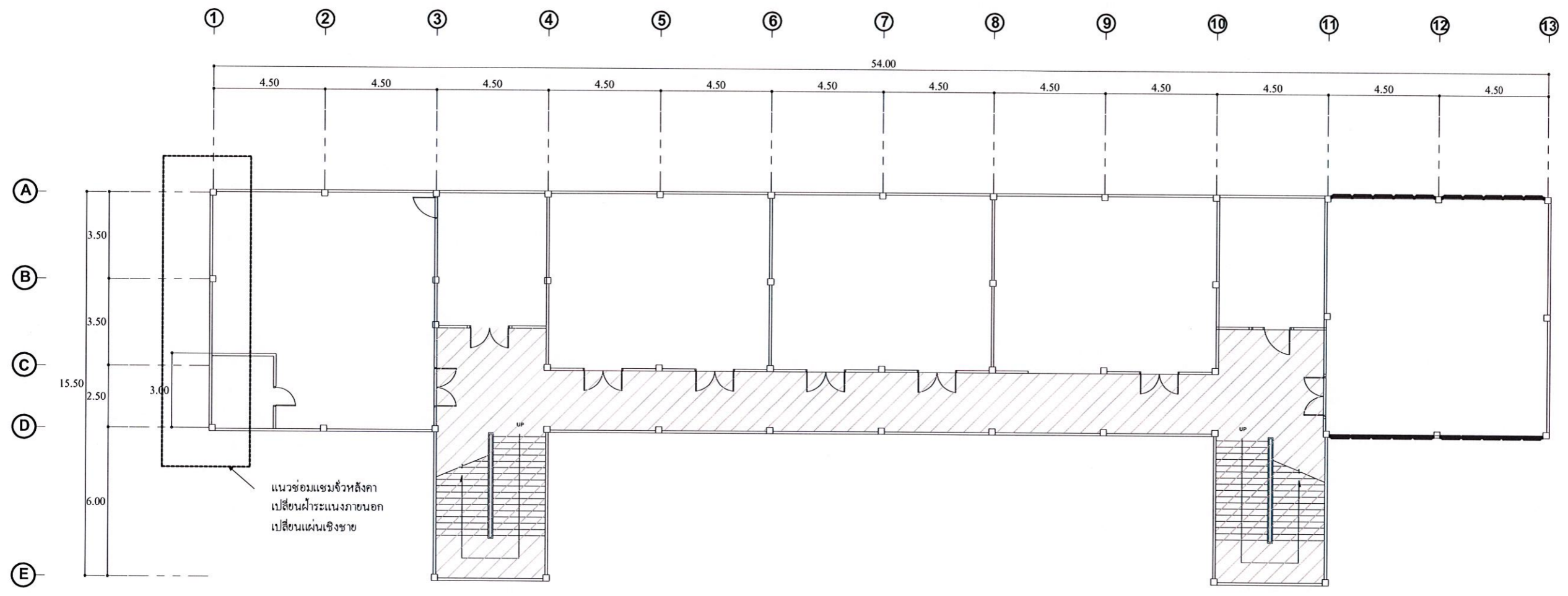

 พื้นที่ทำสียภายในอาคาร

แปลนพื้นชั้น 3 อาคาร 7
SCALE 1:200

โครงการก่อสร้าง :
ปรับปรุงอาคารเรียน
คณะมนุษยศาสตร์และสังคมศาสตร์
สถานที่ก่อสร้าง :
มหาวิทยาลัยราชภัฏรำไพพรรณี

อธิการบดี :
จ.ศ.ร. สุภาวิณี ลัดยาลภรณ์

สถาปนิก :
น.ส.เพ็ญประภา มนแพงคานนท์
ร.ศ. 12670

วิศวกรโยธา :
นายพิศิษฐ์ วิจิตรกุล
ภ.ย. 55382

วิศวกรไฟฟ้า :

หัวหน้าฝ่ายโยธาและสถาปัตยกรรม :
น.ส.เพ็ญประภา มนแพงคานนท์

ตรวจแบบ :
ดร.เอกพิศิษฐ์ บรจจกเกลี้ยง
ผู้ช่วยอธิการบดี

เขียนแบบ :
นายพิศิษฐ์ วิจิตรกุล

หมายเหตุ :

แบบแสดง :
แปลนพื้นอาคาร 7 ชั้น 3

มาตรฐาน : NTS. หน่วยวัด : เมตร (ม.)

วันที่ : 30 มกราคม 2568



รายการแก้ไข

ครั้งที่	วัน/เดือน/ปี	รายการ

แบบแผ่นที่ จำนวนแผ่น

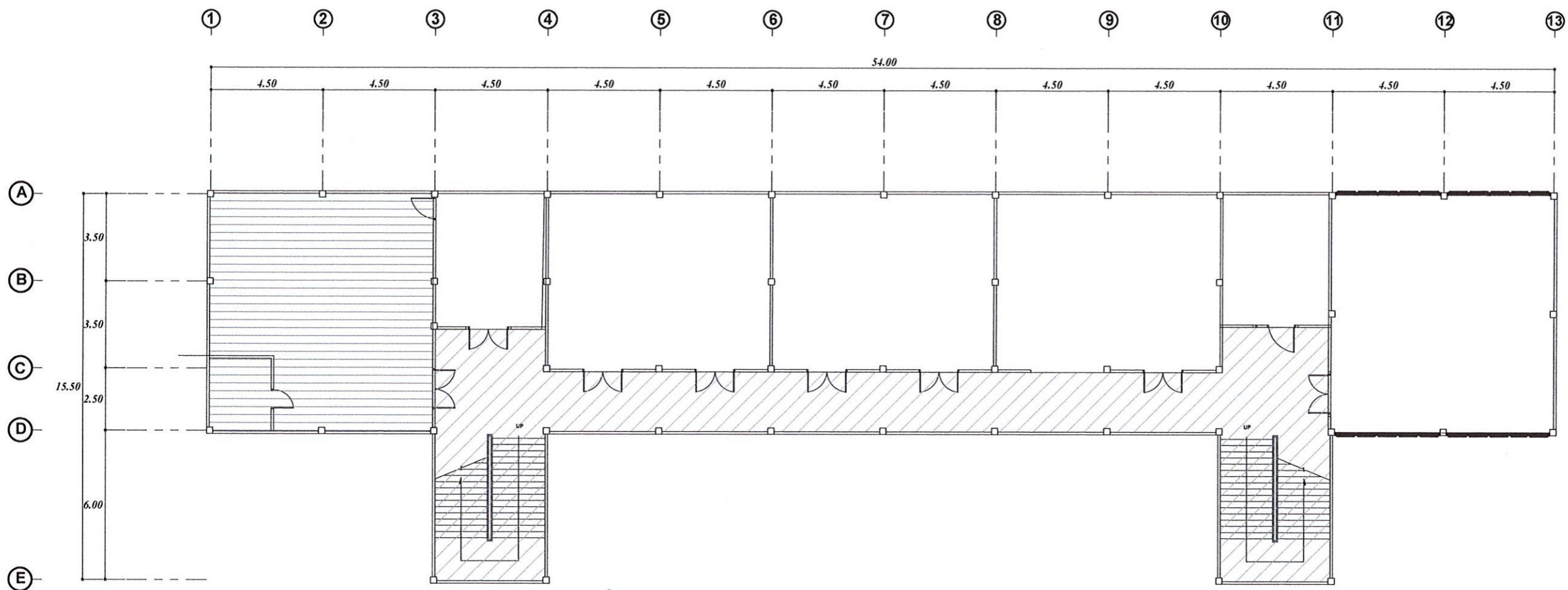
06	19
----	----



-  พื้นที่รื้อฝ้า และติดตั้งฝ้าเพดาน สมารท์บอร์ดหนา 4 มม. โครงคร่า C-Line
-  พื้นที่รื้อฝ้า และติดตั้งฝ้าเพดาน ยิปซัมบอร์ดหนา 9 มม. โครงคร่า C-Line

แปลนพื้นชั้น 3 อาคาร 7
SCALE 1:200

โครงการก่อสร้าง :
ปรับปรุงอาคารเรียน
คณะมนุษยศาสตร์และสังคมศาสตร์
สถานที่ก่อสร้าง :
มหาวิทยาลัยราชภัฏอุดรดิตถ์

อธิการบดี :
รศ.ดร.สุภาวดี สัตยาภรณ์

สถาปนิก :
นล.เพ็ญประภา มนแพงคานนท์
สถ. 12670

วิศวกรโยธา :
นายพิศิษฐ์ วิจิตรกุล
ภย. 55382

วิศวกรไฟฟ้า :

หัวหน้าฝ่ายโยธาและสถาปัตยกรรม :
นล.เพ็ญประภา มนแพงคานนท์

ตรวจแบบ :
ดร.เอกพิศิษฐ์ บรจรงค์สิทธิ์
ผู้ช่วยอธิการบดี

เขียนแบบ :
นายพิศิษฐ์ วิจิตรกุล

หมายเหตุ :

แบบแสดง :
แปลนพื้นที่อาคาร 7 ชั้น 1

มาตรฐาน : NTS. หน่วยวัด : เมตร (m.)

วันที่ : 30 มกราคม 2566

รายการแก้ไข		
ครั้งที่	วัน/เดือน/ปี	รายการ

แบบแผนที่	จำนวนแผ่น
07	19

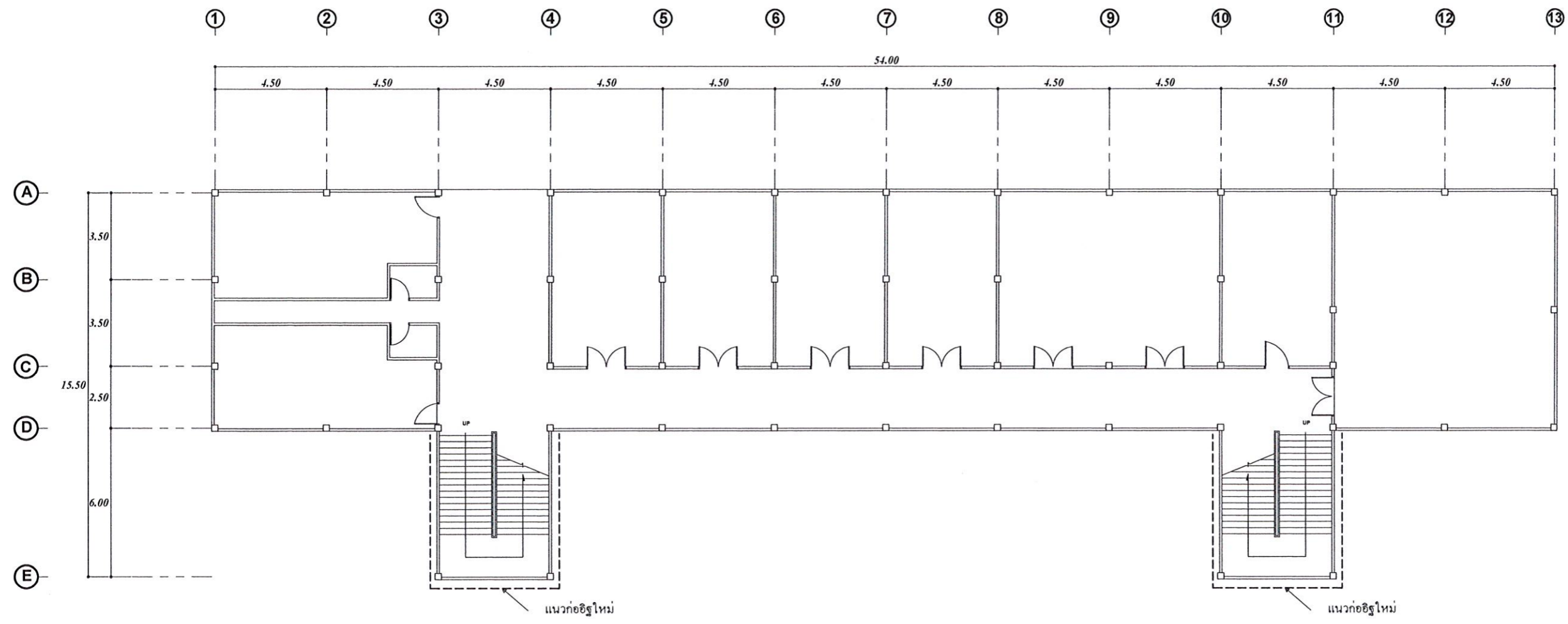

แปลนพื้นที่ชั้น 1 แนวก่ออิฐ(ใหม่)
SCALE 1:200

โครงการก่อสร้าง :
ปรับปรุงอาคารเรียน
คณะมนุษยศาสตร์และสังคมศาสตร์
สถานที่ก่อสร้าง :
มหาวิทยาลัยราชภัฏรำไพพรรณี

อธิการบดี :
รศ.ดร.สุภาวินี สัตยาภรณ์

สถาปนิก :
น.ส.เพ็ญประภา มนพวงคานนท์
ล.ด.12670

(Signature)

วิศวกรโยธา :
นายพิศิษฐ์ วิจิตรกุล
ภ.ย.55382

(Signature)

วิศวกรไฟฟ้า :

หัวหน้าฝ่ายโยธาและสถาปัตยกรรม :
น.ส.เพ็ญประภา มนพวงคานนท์

(Signature)

ตรวจแบบ :
ดร.เอกพิศิษฐ์ บจจจ.เกตุยง
ผู้ช่วยอธิการบดี

(Signature)

เขียนแบบ :
นายพิศิษฐ์ วิจิตรกุล

(Signature)

หมายเหตุ :

แบบแสดง :
แปลนพื้นอาคาร 7 ชั้น 1

มาตราส่วน : NTS. หน่วยวัด : เมตร (ม.)

วันที่ : 30 มกราคม 2568

รายการแก้ไข

ครั้งที่	วัน/เดือน/ปี	รายการ

แบบแผ่นที่ จำนวนแผ่น

08 19

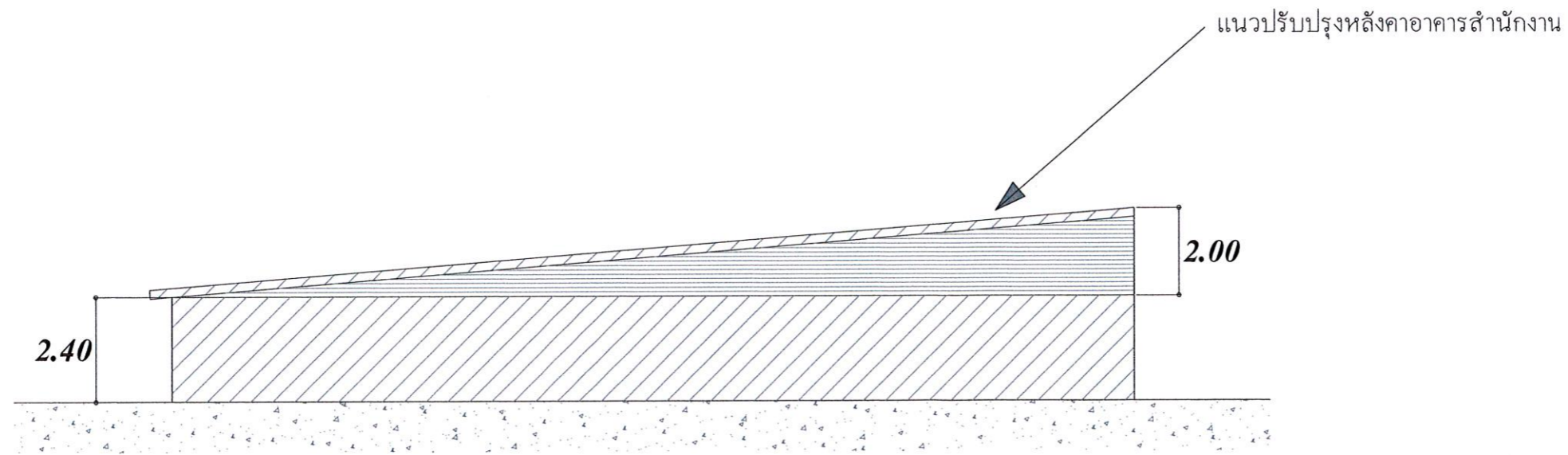
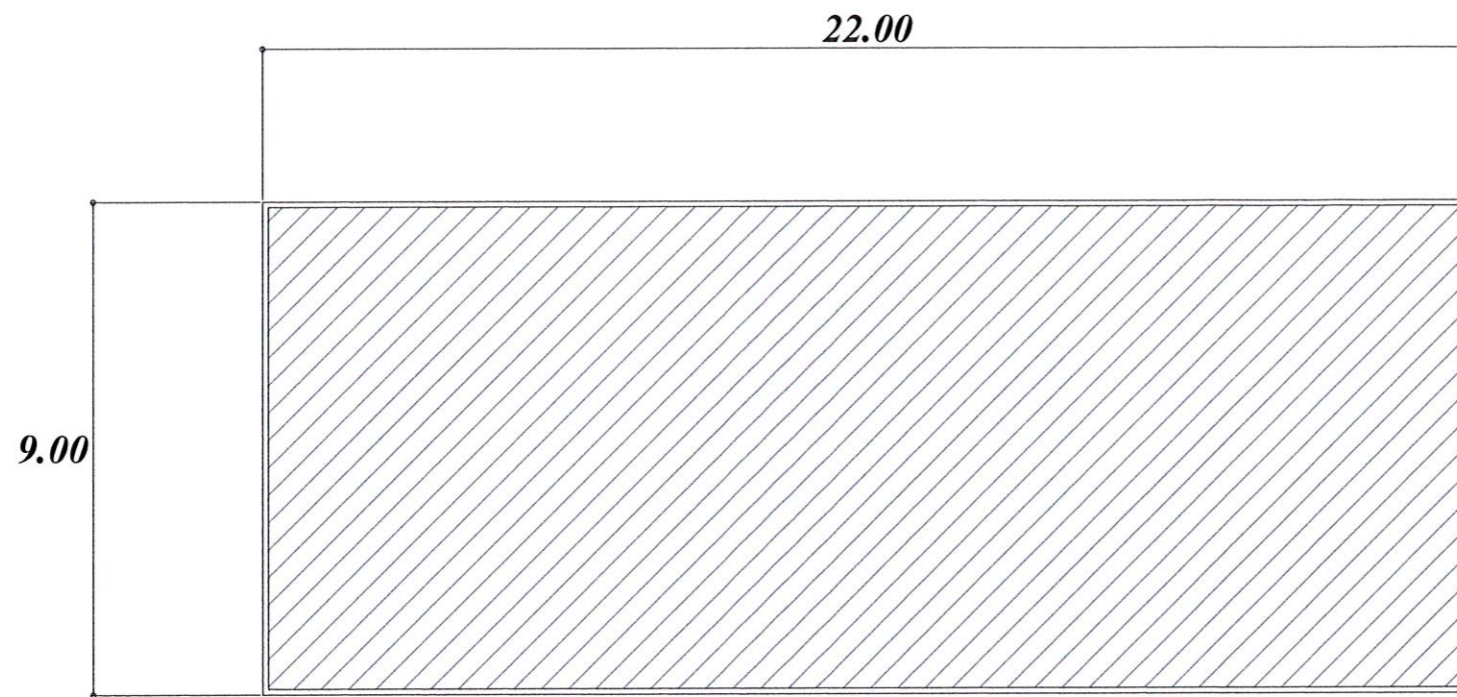

แปลนพื้นที่อาคารสำนักงาน

SCALE 1:200

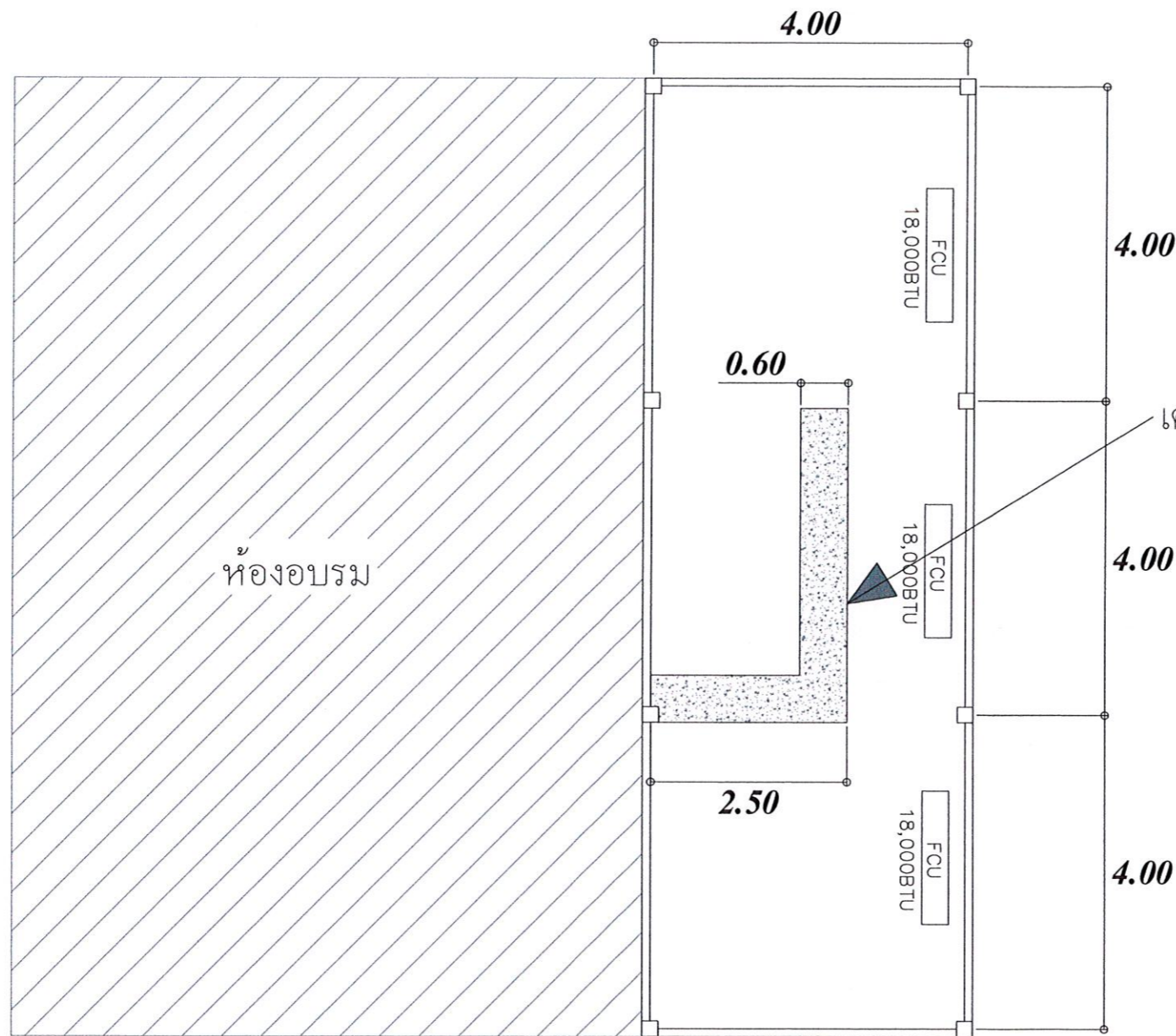

แปลนพื้นที่ห้องรับรอง
SCALE 1:200

โครงการก่อสร้าง :
ปรับปรุงอาคารเรียน
คณะมนุษยศาสตร์และสังคมศาสตร์
สถานที่ก่อสร้าง :
มหาวิทยาลัยราชภัฏอุตรดิตถ์

อธิการบดี :
รศ.ดร.สุภาวิณี สัตยาภรณ์

สถาปนิก :
นส.เพ็ญประภา มนพวงคานนท์
สถ.12670

วิศวกรโยธา :
นายพิศิษฐ์ วิจิตรกุล
ภย.55382

วิศวกรไฟฟ้า :

หัวหน้าฝ่ายโยธาและสถาปัตยกรรม :
นส.เพ็ญประภา มนพวงคานนท์

ตรวจแบบ :
ดร.เอกพิศิษฐ์ บรจจงเกลี้ยง
ผู้ช่วยอธิการบดี

เขียนแบบ :
นายพิศิษฐ์ วิจิตรกุล

หมายเหตุ :

แบบแสดง :
แปลนพื้นที่อาคาร 7 ชั้น 1

มาตราส่วน : NTS. หน่วยวัด : เมตร (m.)

วันที่ : 30 มกราคม 2566

รายการแก้ไข

ครั้งที่	วัน/เดือน/ปี	รายการ

แบบแผนที่	จำนวนแผ่น
09	19

โครงการก่อสร้าง :
ปรับปรุงอาคารเรียน
คณะมนุษยศาสตร์และสังคมศาสตร์
สถานที่ก่อสร้าง :
มหาวิทยาลัยราชภัฏอุดรดิตถ์

อธิการบดี :
รศ.ดร.สุภาวดี สัตยาภรณ์

สถาปนิก :
น.ส.เพ็ญประภา มนพวงคานนท์
ร.ด. 12670

วิศวกรโยธา :
นายพิศิษฐ์ วิจิตรกุล
ภย. 55382

วิศวกรไฟฟ้า :

หัวหน้าฝ่ายโยธาและสถาปัตยกรรม :
น.ส.เพ็ญประภา มนพวงคานนท์

ตรวจแบบ :
ดร.เอกพิศิษฐ์ บรรจงเกลี้ยง
ผู้ช่วยอธิการบดี

เขียนแบบ :
นายพิศิษฐ์ วิจิตรกุล

หมายเหตุ :

แบบแสดง :
แปลนพื้นอาคาร 7 ชั้น I

มาตรฐาน : NTS. หน่วยวัด : เมตร (ม.)

วันที่ : 30 มกราคม 2566

รายการแก้ไข

ครั้งที่	วัน/เดือน/ปี	รายการ

แบบร่างที่ จำนวนแผ่น

10	19
----	----

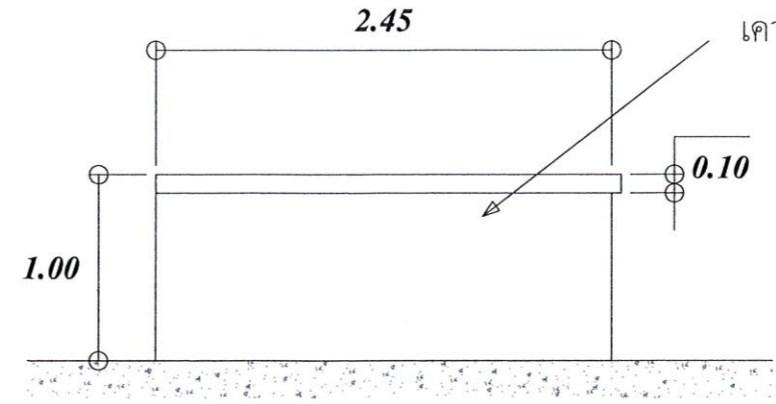
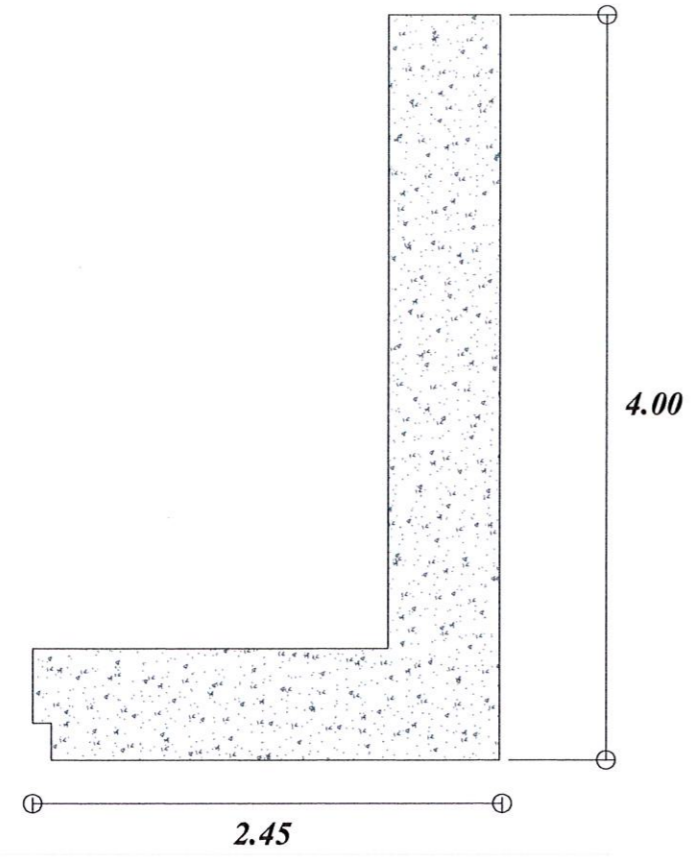

แบบขยายเคาน์เตอร์
SCALE 1:200

เคาน์เตอร์คอนกรีต กรูกระเบื้อง



เวทีกห้องอบรม

- รื้อพื้นไม้เดิมออก
- ติดตั้งไม้เทียม ขนาด 0.20 x 3.00 ม. ทาสีไม้โปรงแสง

โครงการก่อสร้าง :
ปรับปรุงอาคารเรียน
คณะมนุษยศาสตร์และสังคมศาสตร์
สถานที่ก่อสร้าง :
มหาวิทยาลัยราชภัฏรำไพพรรณี

อธิการบดี :
จ.ศ.ดร.สุภาวดี รัตยาภรณ์

สถาปนิก :
น.ส.เพ็ญประภา มนแพงคานนท์
ร.ศ. 12670

วิศวกรโยธา :
นายพิศิษฐ์ วิจิตรกุล
ร.ย. 55382

วิศวกรไฟฟ้า :

หัวหน้าฝ่ายโยธาและสถาปัตยกรรม :
น.ส.เพ็ญประภา มนแพงคานนท์

ตรวจแบบ :
ดร.เอกพิศิษฐ์ บจจจกเสียง
ผู้ช่วยอธิการบดี

เขียนแบบ :
นายพิศิษฐ์ วิจิตรกุล

หมายเหตุ :

แบบแสดง :
แปลนพื้นที่อาคาร 11 ชั้น 1

มาตรฐาน : NTS. หน่วยวัด : เมตร (m.)

วันที่ : 30 มกราคม 2566

รายการแก้ไข

ครั้งที่	วัน/เดือน/ปี	รายการ

แบบแผ่นที่ จำนวนแผ่น

11 19

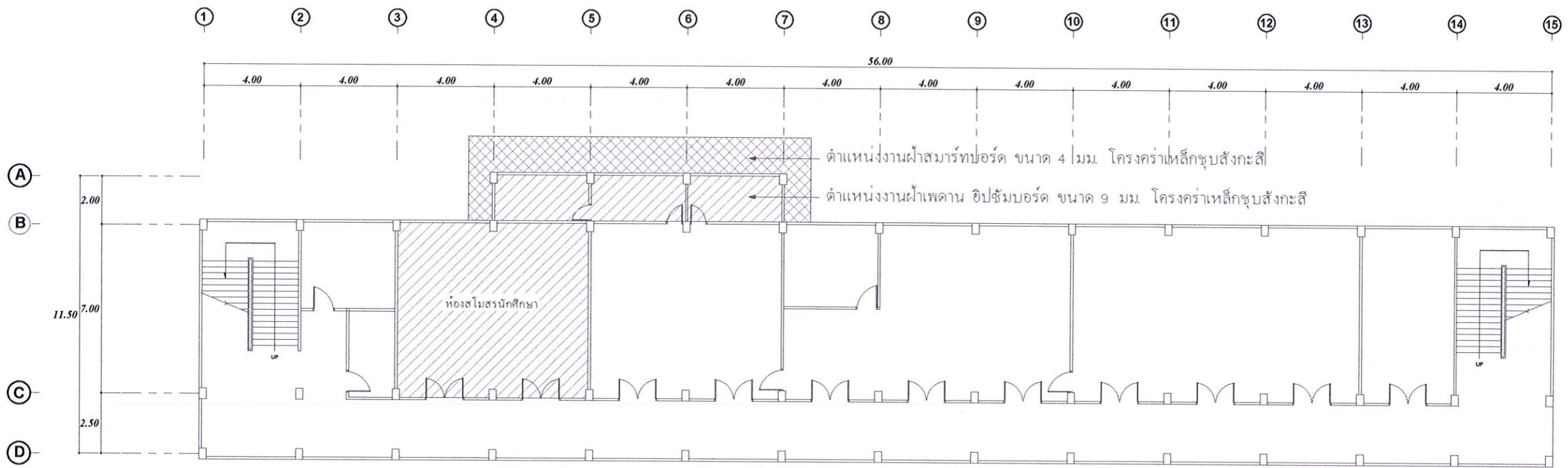

แปลนพื้นที่ชั้น 1 อาคาร 11
SCALE 1:150

โครงการก่อสร้าง :
ปรับปรุงอาคารเรียน
คณะมนุษยศาสตร์และสังคมศาสตร์
สถานที่ก่อสร้าง :
มหาวิทยาลัยราชภัฏอุตรดิตถ์

อธิการบดี :
รศ.ดร.สุภาวดี ด้ตยาภรณ์

สถาปนิก :
น.ส.หญิงประภา มนพวงคานนท์
สถ.12670

วิศวกรโยธา :
นายพิศิษฐ์ วิจิตรกุล
ภย.55382

วิศวกรไฟฟ้า :

หัวหน้าฝ่ายโยธาและสถาปัตยกรรม :
น.ส.หญิงประภา มนพวงคานนท์

ตรวจแบบ :
ดร.เอกพิศิษฐ์ บรรจงเกลี้ยง
ผู้ช่วยอธิการบดี

เขียนแบบ :
นายพิศิษฐ์ วิจิตรกุล

หมายเหตุ :

แบบแสดง :
แปลนพื้นอาคาร 11 ชั้น 2

มาตรฐาน : NTS หน่วยวัด : เมตร (m.)

วันที่ : 30 มกราคม 2566

รายการแก้ไข

ครั้งที่	วัน/เดือน/ปี	รายการ

แบบแผ่นที่ จำนวนแผ่น

12	19
----	----

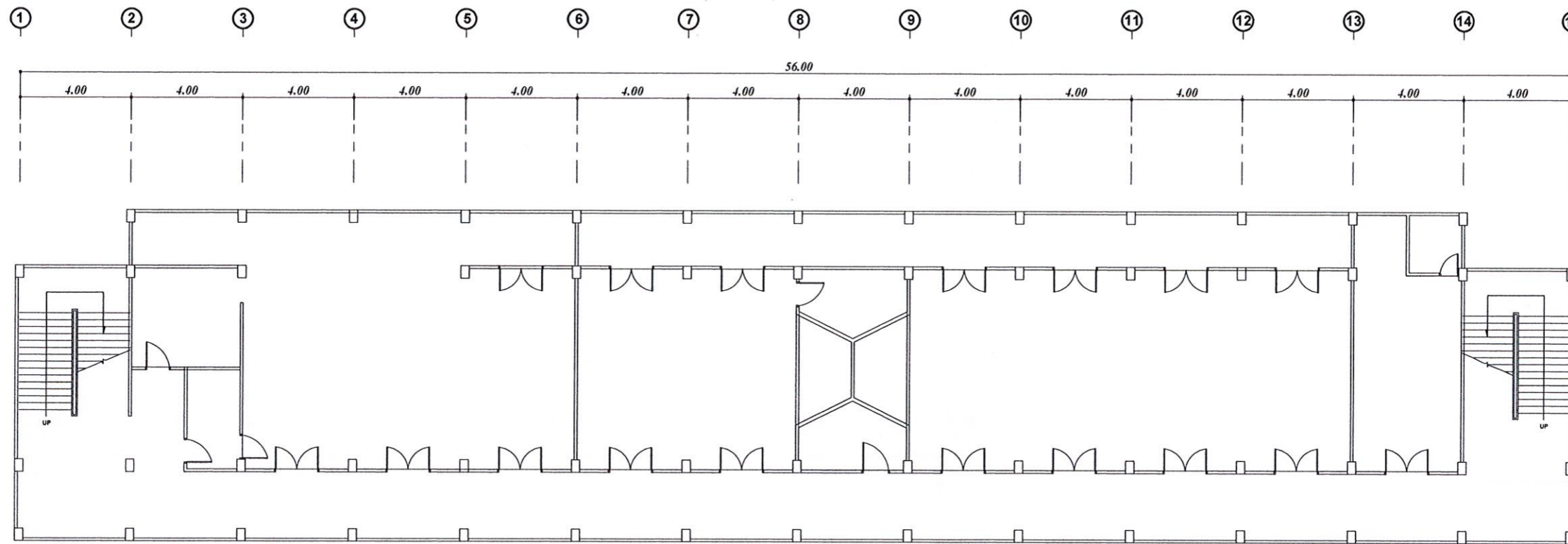

แปลนพื้นชั้น 2 อาคาร 11
SCALE 1:150

โครงการก่อสร้าง :
ปรับปรุงอาคารเรียน
คณะมนุษยศาสตร์และสังคมศาสตร์
สถานที่ก่อสร้าง :
มหาวิทยาลัยราชภัฏรำไพพรรณี

อธิการบดี :
รศ.ดร.สุภาวดี สัตยาภรณ์

สถาปนิก :
น.ส.เพ็ญประภา มนพวงคานนท์
สถ.12670

วิศวกรโยธา :
นายพิศิษฐ์ วิจิตรกุล
ภย.55382

วิศวกรไฟฟ้า :

หัวหน้าฝ่ายโยธาและสถาปัตยกรรม :
น.ส.เพ็ญประภา มนพวงคานนท์

ตรวจแบบ :
ดร.เอกวิศิษฐ์ บอรรถกสิขัย
ผู้ช่วยอธิการบดี

เขียนแบบ :
นายพิศิษฐ์ วิจิตรกุล

หมายเหตุ :

แบบแสดง :
แปลนพื้นที่อาคาร 11 ชั้น 3

มาตรฐาน : NTS. หน่วยวัด : เมตร (m.)

วันที่ : 30 มกราคม 2568

รายการแก้ไข		
ครั้งที่	วัน/เดือน/ปี	รายการ

แบบแผนที่	จำนวนแผ่น
13	19

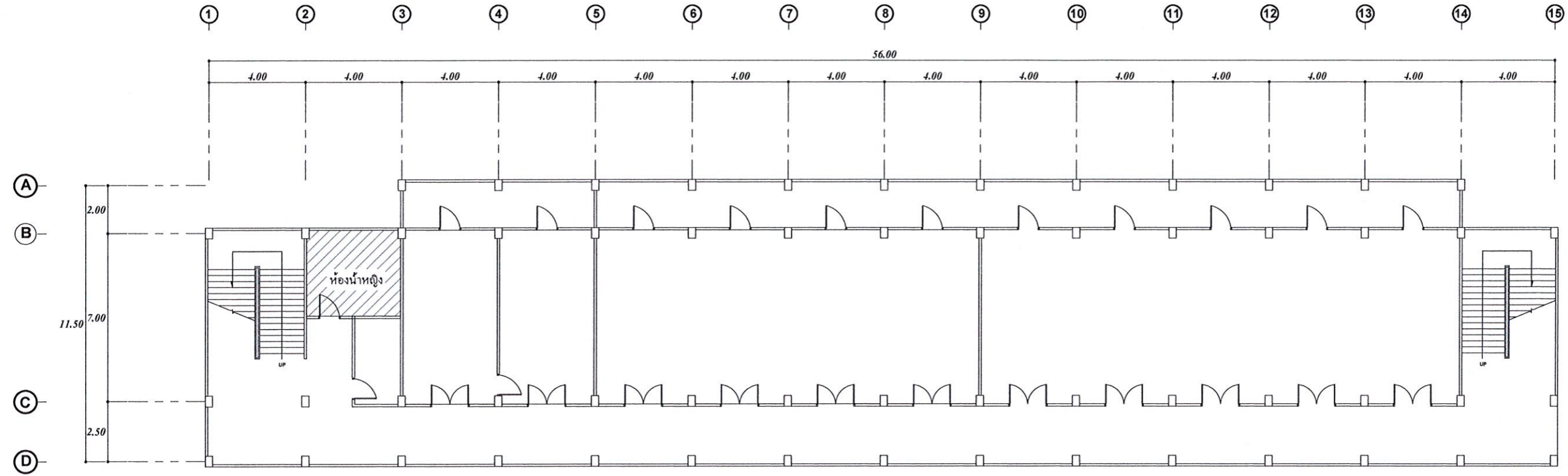

แปลนพื้นที่ชั้น 3 อาคาร 11
SCALE 1:150

โครงการก่อสร้าง :
ปรับปรุงอาคารเรียน
คณะมนุษยศาสตร์และสังคมศาสตร์
สถานที่ก่อสร้าง :
มหาวิทยาลัยราชภัฏอุตรดิตถ์

อธิการบดี :
รศ.ดร.สุภาวีย์ สัตยาภรณ์

สถาปนิก :
นล.เพ็ญประภา มนพวงคานนท์
ด.ช. 12670

วิศวกรโยธา :
นายพิศิษฐ์ วิจิตรกุล
ภ.ย. 55382

วิศวกรไฟฟ้า :

หัวหน้าฝ่ายโยธาและสถาปัตยกรรม :
นล.เพ็ญประภา มนพวงคานนท์

ตรวจแบบ :
ดร.เอกพิศิษฐ์ บรจจงเกลี้ยง
ผู้ช่วยอธิการบดี

เขียนแบบ :
นายพิศิษฐ์ วิจิตรกุล

หมายเหตุ :

แบบแสดง :
แปลนพื้นอาคาร 11 ชั้น 4

มาตราส่วน : NTS. หน่วยวัด : เมตร (m.)

วันที่ : 30 มกราคม 2568

รายการแก้ไข

ครั้งที่	วัน/เดือน/ปี	รายการ

แบบเลขที่	จำนวนแผ่น
14	19

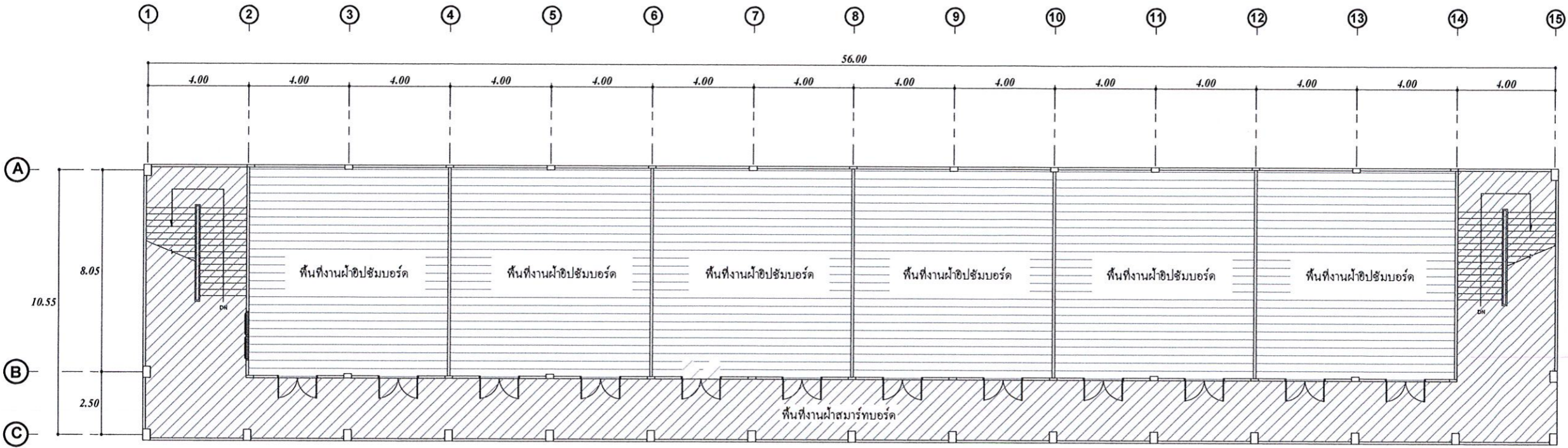

- พื้นที่รื้อฝ้า และติดตั้งฝ้าเพดาน สมาร์ทบอร์ด หนา 4 มม. โครงคร่า C-Line
- พื้นที่รื้อฝ้า และติดตั้งฝ้าเพดาน อิปซัมบอร์ด หนา 9 มม. โครงคร่า C-Line

แปลนพื้นชั้น 4 อาคาร 11
SCALE 1:150

โครงการก่อสร้าง :
ปรับปรุงอาคารเรียน
คณะมนุษยศาสตร์และสังคมศาสตร์
สถานที่ก่อสร้าง :
มหาวิทยาลัยราชภัฏรำไพพรรณี

อธิการบดี :
จ.ศ.ร.สุภาวดี สัตยาภรณ์

สถาปนิก :
น.ล.เพ็ญประภา มนพวงคานนท์
ด.ล.12670

วิศวกรโยธา :
นายพิศิษฐ์ วิจิตรกุล
กย.55382

วิศวกรไฟฟ้า :

หัวหน้าฝ่ายโยธาและสถาปัตยกรรม :
น.ล.เพ็ญประภา มนพวงคานนท์

ตรวจแบบ :
ดร.เอกพิศิษฐ์ บรรจงเกลี้ยง
ผู้ช่วยอธิการบดี

เขียนแบบ :
นายพิศิษฐ์ วิจิตรกุล

หมายเหตุ :

แบบร่าง :
แปลนหลังคา อาคาร 11

มาตราส่วน : NTS. หน่วยวัด : เมตร (m.)

วันที่ : 30 มกราคม 2566

รายการแก้ไข		
ครั้งที่	วัน/เดือน/ปี	รายการ
แบบแผนที่	จำนวนแผ่น	

15 19

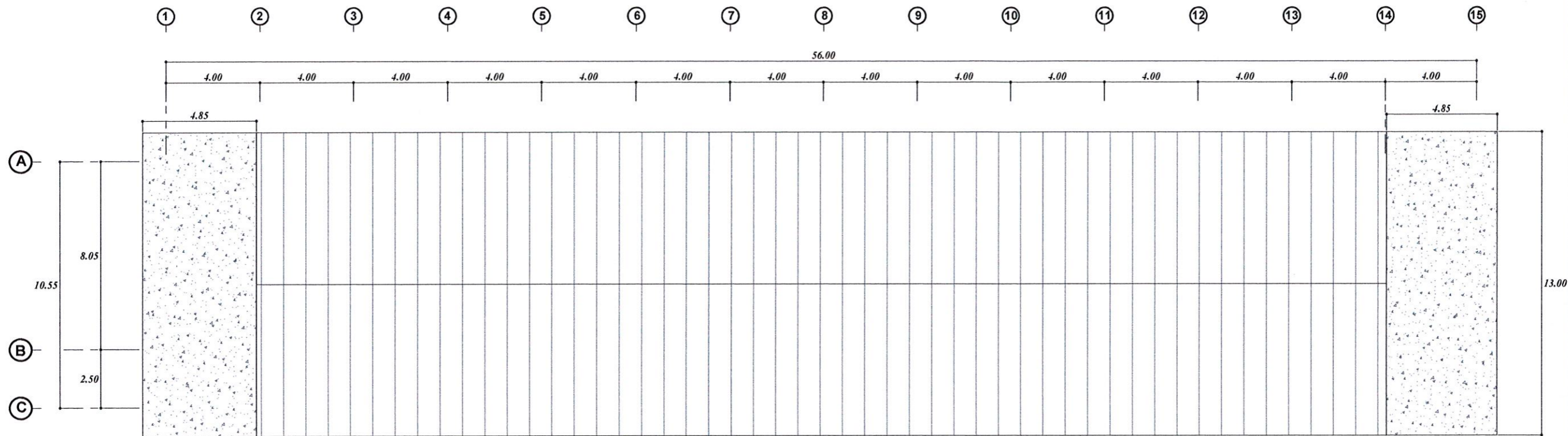

หลังคาเมทัลชีต



หลังคาดาดฟ้าคอนกรีต

แปลนหลังคา อาคาร 11
SCALE 1:150

โครงการก่อสร้าง :
ปรับปรุงอาคารเรียน
คณะมนุษยศาสตร์และสังคมศาสตร์
สถานที่ก่อสร้าง :
มหาวิทยาลัยราชภัฏอุดรดิตถ์

อธิการบดี :
จ.ศ.ดร.สุภาวิณี สัตยภากรณ์

สถาปนิก :
น.ล.เพ็ญประภา มนแพงคำนันท
สถ.12670

วิศวกรโยธา :
นายพิศิษฐ์ วิจิตรกุล
ภย.55382

วิศวกรไฟฟ้า :

หัวหน้าฝ่ายโยธาและสถาปัตยกรรม :
น.ล.เพ็ญประภา มนแพงคำนันท

ตรวจแบบ :
ดร.เอกพิศิษฐ์ บรจจกเกลี้ยง
ผู้ช่วยอธิการบดี

เขียนแบบ :
นายพิศิษฐ์ วิจิตรกุล

หมายเหตุ :

แบบแสดง :
แปลนห้องสัมนา

มาตราส่วน : NTS. ทหารวัด : เมตร (m.)

วันที่ : 30 มกราคม 2568

รายการแก้ไข		
ครั้งที่	วัน/เดือน/ปี	รายการ

แบบแผนที่	จำนวนแผ่น
16	19

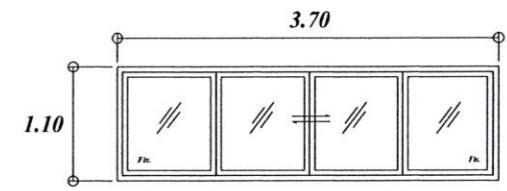
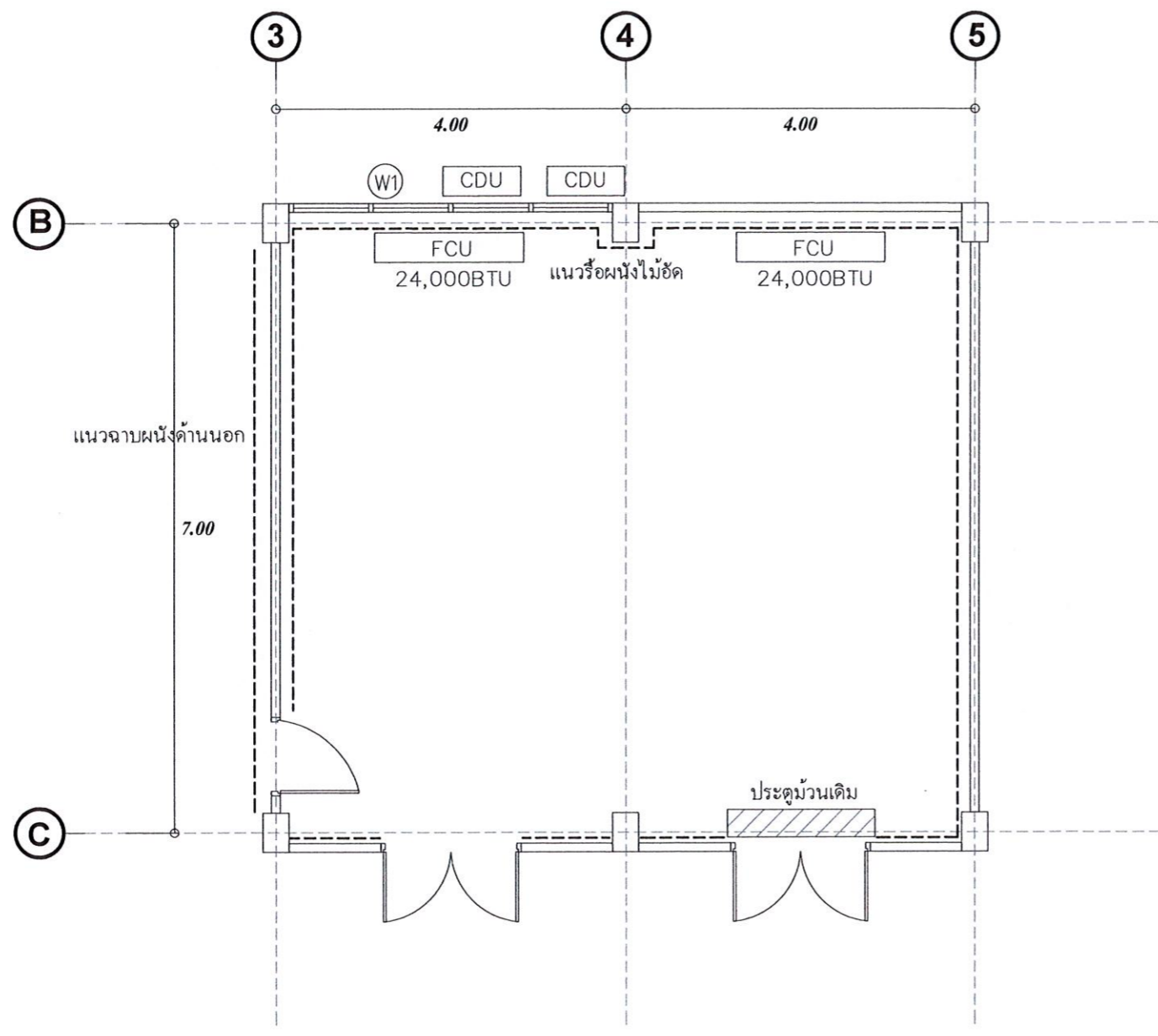

หน้าต่างอลูมิเนียม W1

แปลนห้องสัมนา
SCALE 1:200

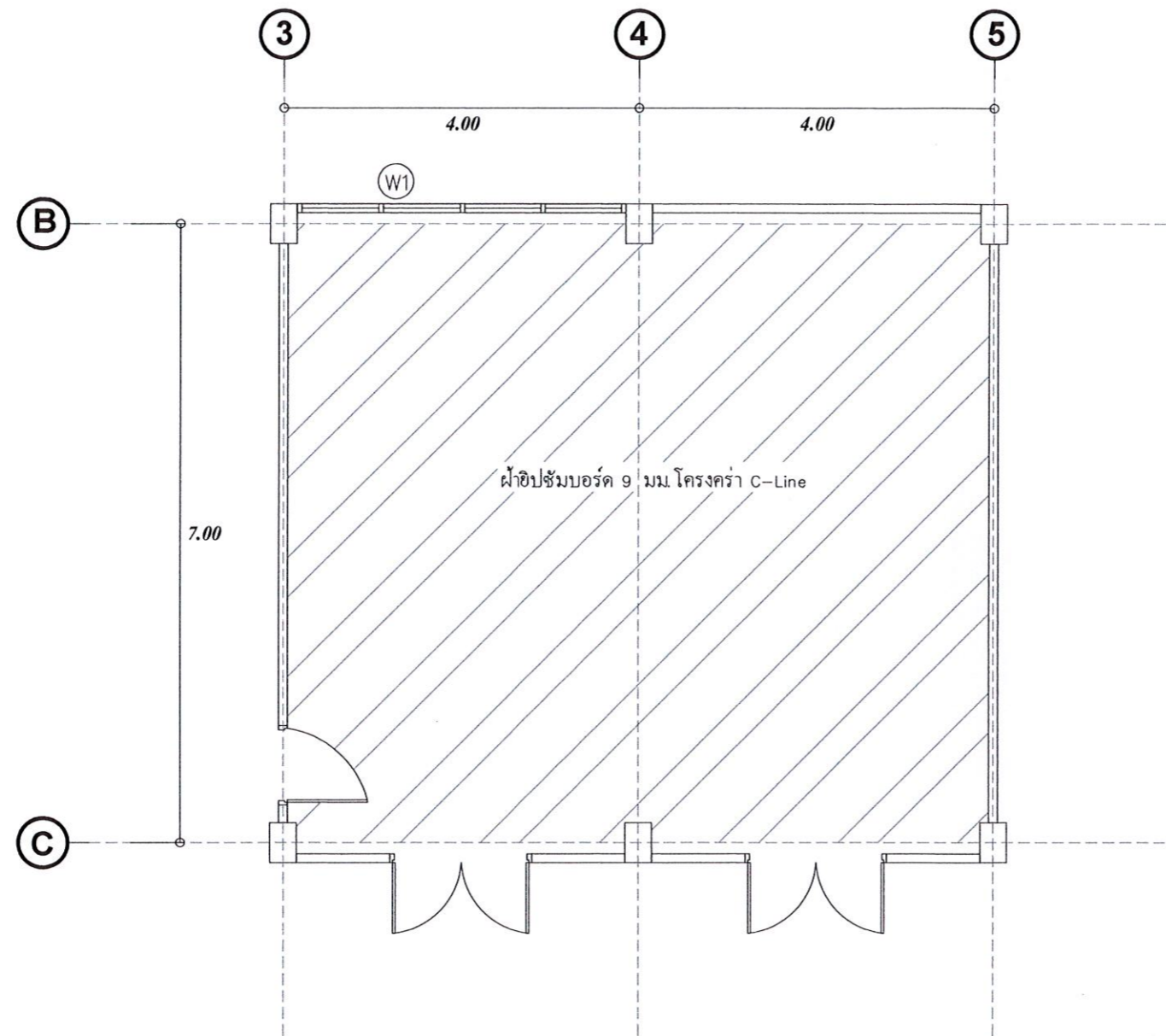

แปลนแสดงตำแหน่งฝ้าเพดาน
SCALE 1:200

โครงการก่อสร้าง :
ปรับปรุงอาคารเรียน
คณะมนุษยศาสตร์และสังคมศาสตร์
สถานที่ก่อสร้าง :
มหาวิทยาลัยราชภัฏรำไพพรรณี

อธิการบดี :
รศ.ดร.สุภาวิณี สัตยาภรณ์

สถาปนิก :
นล.เพ็ญประภา มนพวงคานนท์
ลต.12670

(Signature)

วิศวกรโยธา :
นายพิศิษฐ์ วิจิตรกุล
ภย.55382

(Signature)

วิศวกรไฟฟ้า :

หัวหน้าฝ่ายโยธาและสถาปัตยกรรม :

นล.เพ็ญประภา มนพวงคานนท์

(Signature)

ตรวจแบบ :
ดร.เอกพิศิษฐ์ บรรจงเกลี้ยง
ผู้ช่วยอธิการบดี

(Signature)

เขียนแบบ :
นายพิศิษฐ์ วิจิตรกุล

(Signature)

หมายเหตุ :

แบบแสดง :

แปลนฝ้าห้องสัมมนา 1

มาตราส่วน : NTS. ทนยวัด : เมตร (m.)

วันที่ : 30 มกราคม 2566

รายการแก้ไข

ครั้งที่	วัน/เดือน/ปี	รายการ

แบบแผ่นที่ : จำนวนแผ่น

17	19
----	----

โครงการก่อสร้าง :
ปรับปรุงอาคารเรียน
คณะมนุษยศาสตร์และสังคมศาสตร์
สถานที่ก่อสร้าง :
มหาวิทยาลัยราชภัฏรำไพพรรณี

อธิการบดี :
รศ.ดร.สุภาวดี ด้ตยาภรณ์

สถาปนิก :
น.ส.เพ็ญประภา มนแพงคานนท์
ร.ด. 12670

วิศวกรโยธา :
นายพิศิษฐ์ วิจิตรกุล
ภย.55382

วิศวกรไฟฟ้า :

หัวหน้าฝ่ายโยธาและสถาปัตยกรรม :
น.ส.เพ็ญประภา มนแพงคานนท์

ตรวจแบบ :
ดร.เอกพิศิษฐ์ บรรจงเกลี้ยง
ผู้ช่วยอธิการบดี

เขียนแบบ :
นายพิศิษฐ์ วิจิตรกุล

หมายเหตุ :

แบบแสดง :
แปลนไฟฟ้าส่องสว่าง

มาตราส่วน : NTS. หน่วยวัด : เมตร (m.)

วันที่ : 30 มกราคม 2568

รายการแก้ไข		
ครั้งที่	วัน/เดือน/ปี	รายการ

แบบแผ่นที่	จำนวนแผ่น
18	19

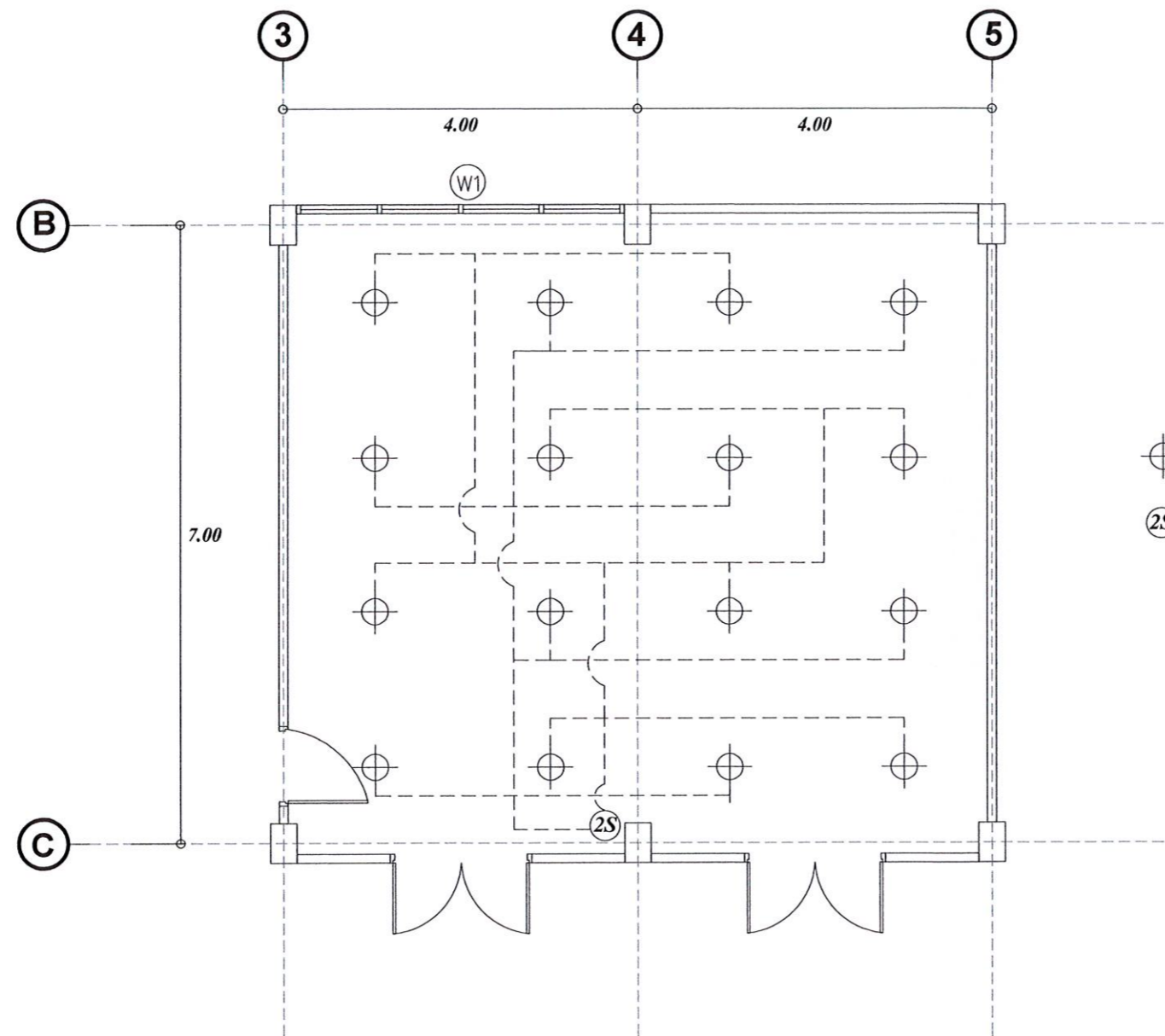

⊕ โคม Downlight LED. 6 นิ้ว 12W (แสงสีขาว)

Ⓢ 2 สวิตช์ เดี่ยวสีขาว 1 บล็อกลอย

งานเดินสายไฟ

- งานเดินสายไฟไร้รางครอบท่อสายไฟสีขาว

- งานเดินสายไฟบนฝ้าใช้ท่อร้อยสายไฟฟ้า

แปลนไฟฟ้าส่องสว่าง
SCALE 1:200

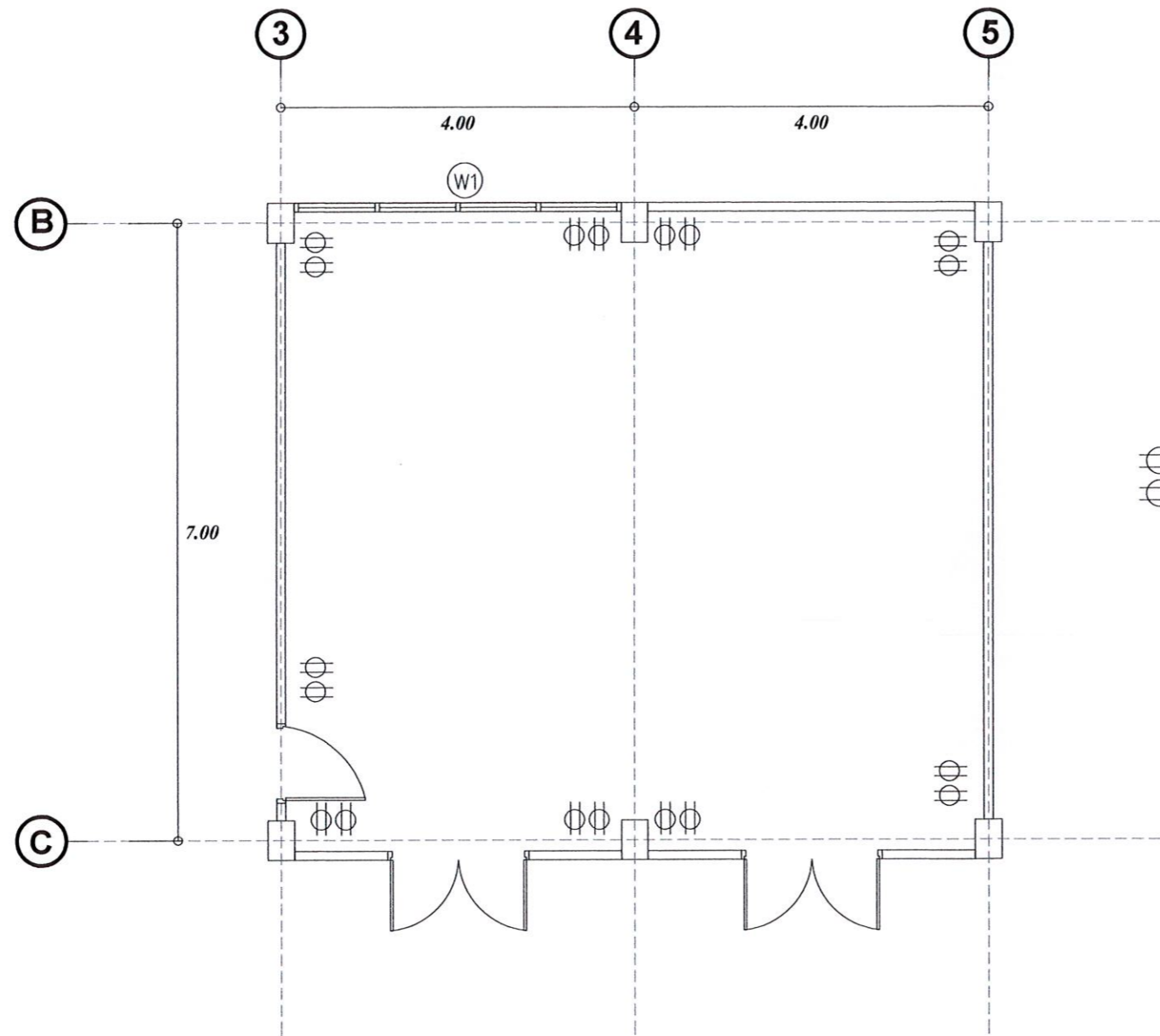

- ⊖ เต้ารับปลั๊ก 2 ปลั๊ก 16A 220V. มีกราวด์
- ⊖ ปลั๊กถอดยืมสีขาว

แปลนไฟฟ้ากำลัง
SCALE 1:200

โครงการก่อสร้าง :
ปรับปรุงอาคารเรียน
คณะมนุษยศาสตร์และสังคมศาสตร์
สถานที่ก่อสร้าง :
มหาวิทยาลัยราชภัฏนครราชสีมา

อธิการบดี :
จ.ศ.ดร.สุภาวิณี สัตยภากรณ์

สถาปนิก :
น.ล.เพ็ญประภา มนแพงคานนท์
ล.ด.12670

(Signature)

วิศวกรโยธา :
นายพิศิษฐ์ วิจิตรกุล
ภ.ย.55382

(Signature)

วิศวกรไฟฟ้า :

หัวหน้าฝ่ายโยธาและสถาปัตยกรรม :

น.ล.เพ็ญประภา มนแพงคานนท์

(Signature)

ตรวจสอบ :
ดร.เอกพิศิษฐ์ บรรจงเกลี้ยง
ผู้ช่วยอธิการบดี

(Signature)

เขียนแบบ :

นายพิศิษฐ์ วิจิตรกุล

(Signature)

หมายเหตุ :

แบบแสดง :

แปลนไฟฟ้ากำลัง

มาตราส่วน : NTS. หน่วยวัด : เมตร (m.)

วันที่ : 30 มกราคม 2568

รายการแก้ไข		
ครั้งที่	วัน/เดือน/ปี	รายการ
แบบแผ่นที่	จำนวนแผ่น	

19 19